

81101-008833

技术要求

1. 纸张边角应裁剪整齐；印刷字迹清晰整洁、内容正确，没有明显的拖墨和重影等缺陷；
2. 成品为A5版面，纸质为70g/m²，未注公差按GB/T1804-c级；
3. 装订要求：封面、内容、封底（胶装）；
4. 颜色要求：黑色为BLACK；
5. 在封底左下角印上采购下单的物料编码和（版本号），字体为Arial，字高为1.8mm（7号字）；物料编码前增加供应商拼音缩写，例：锦美表示JM-XXXXXXXXXXXX。第一次更改JM-XXXXXXXXXXXX（A），第二次更改JM-XXXXXXXXXXXX（B）...依次往后推。

					印刷专用件		81101-008833		
					R32英文+罗马尼亚文 说明书		物料编码	质量	比例
标记	更改文件号		签字	日期					
设计	李钰华	2021.1.5	工艺		书写纸		TCL空调器（中山）有限公司		
校对	石丹丹		标准化						
审核	曾升		批准	曾霞	共 1 张	第 1 张			



Platinum



SPLIT TYPE AIR CONDITIONER INSTRUCTION MANUAL

CONTENTS

INTRODUCTION TO REFRIGERANTS R32/R290	1
SAFETY PRECAUTIONS	2
NAMES OF PARTS	5
INDOOR UNIT DISPLAY	6
EMERGENCY FUNCTION & AUTO-RESTART FUNCTION	7
REMOTE CONTROLLER	8
OPERATING INSTRUCTIONS	12
PROTECTION	18
INSTALLATION MANUAL.....	19
MAINTENANCE	32
TROUBLESHOOTING	33

In line with the company's policy of continual product improvement, the aesthetic and dimensional characteristics, technical data and accessories of this appliance may be changed without notice.

INTRODUCTION TO REFRIGERANTS R32&R290

Introduction to Refrigerants R32 & R290

The refrigerants used for air conditioners are environmentally friendly hydrocarbons R32 and R290. The two kinds of refrigerants are combustible and odorless. Moreover, they can burn and explode under certain condition. However, there will be no risk of burning and explosion if you comply with the following table to install your air conditioner in a room with an appropriate area and use it correctly.

Compared with ordinary refrigerants, Refrigerants R32 & R290 are environmentally friendly and do not destroy the ozone sphere and that their values of greenhouse effect are also very low.

Room area requests for air conditioner with Refrigerants R32 & R290

Refrigerants	Capacity (Btu)	Room Area
R32	9K	Above 4m ²
	12K	Above 4 m ²
	18K	Above 15 m ²
	22K/24K	Above 25 m ²
R290	9K	Above 10 m ²
	12K	Above 13 m ²
	18K	Above 15 m ²
	22K/24K	Above 30 m ²

Warnings

- Please read the manual before installation, using, maintenance.
- Do not use means to accelerate the defrosting process or to clean, other than those recommended by the manufacturer.
- Do not pierce or burn the appliance.
- The appliance shall be stored in a room without continuously operating sources (for example: open flames, an operating ignition gas appliance or an operating electric heater.)
- Please contact the nearest after-sale service center when maintenance is necessary. At the time of maintenance, the maintenance personnel must strictly comply with the Operation Manual provided by the corresponding manufacturer and any non-professional is prohibited to maintain the air conditioner.
- It is necessary to comply with the provisions of gas-related national laws and regulations.
- It is necessary to clear away the refrigerant in the system when maintaining or scrapping an air conditioner.



Warning: Combustible
& Dangerous



Read the user manual





















Read the installation
manual





















Read the service
manual

SAFETY RULES AND RECOMMENDATIONS FOR THE INSTALLER

-  Read this guide before installing and using the appliance.
-  During the installation of the indoor and outdoor units the access to the working area should be forbidden to children. Unforeseeable accidents could happen.
-  Make sure that the base of the outdoor unit is firmly fixed.
-  Check that air cannot enter the refrigerant system and check for refrigerant leaks when moving the air conditioner.
-  Carry out a test cycle after installing the air conditioner and record the operating data.
-  The ratings of the fuse installed in the built-in control unit are T 5A / 250V .
-  The user must protect the indoor unit with a fuse of suitable capacity for the maximum input current or with another overload protection device.
-  Ensure that the mains voltage corresponds to that stamped on the rating plate . Keep the switch or power plug clean. Insert the power plug correctly and firmly into the socket, thereby avoiding the risk of electric shock or fire due to insufficient contact.
-  Check that the socket is suitable for the plug , otherwise have the socket changed.
-  The appliance must be fitted with means for disconnection from the supply mains having a contact separation in all poles that provide full disconnection under overvoltage category III conditions, and these means must be incorporated in the fixed wiring in accordance with the wiring rules.
-  The air conditioner must be installed by professional or qualified persons.

-  Do not install the appliance at a distance of less than 50 cm from inflammable substances (alcohol, etc.) Or from pressurised containers (e.g. spray cans).
-  If the appliance is used in areas without the possibility of ventilation, precautions must be taken to prevent any leaks of refrigerant gas from remaining in the environment and creating a danger of fire
-  The packaging materials are recyclable and should be disposed of in the separate waste bins .Take the air conditioner at the end of its useful life to a special waste collection centre for disposal.
-  Only use the air conditioner as instructed in this booklet . These instructions are not intended to cover every possible condition and situation . As with any electrical household appliance , common sense and caution are therefore always recommended for installation, operation and maintenance.
-  The appliance must be installed in accordance with applicable national regulations.
-  Before accessing the terminals , all the power circuits must be disconnected from the power supply.
-  The appliance shall be installed in accordance with national wiring regulations.
-  This appliance can be used by children aged from 8 years and above and persons with reduced physical, sensory or mental capabilities or lack of experience and knowledge if they have been given supervision or instruction concerning use of the appliance in a safe way and understand the hazards involved. Children shall not play with the appliance. Cleaning and user maintenance shall not be made by children without supervision.

SAFETY RULES AND RECOMMENDATIONS FOR THE USER

-  Do not try to install the conditioner alone; always contact specialized technical personnel.
-  Cleaning and maintenance must be carried out by specialised technical personnel. In any case disconnect the appliance from the mains electricity supply before carrying out any cleaning or maintenance.
-  Ensure that the mains voltage corresponds to that stamped on the rating plate. Keep the switch or power plug clean. Insert the power plug correctly and firmly into the socket, thereby avoiding the risk of electric shock or fire due to insufficient contact.
-  Do not pull out the plug to switch off the appliance when it is in operation, since this could create a spark and cause a fire, etc.
-  This appliance has been made for air conditioning domestic environments and must not be used for any other purpose, such as for drying clothes, cooling food, etc.
-  The packaging materials are recyclable and should be disposed of in the separate waste bins. Take the air conditioner at the end of its useful life to a special waste collection centre for disposal.
-  Always use the appliance with the air filter mounted. The use of the conditioner without air filter could cause an excessive accumulation of dust or waste on the inner parts of the device with possible subsequent failures.
-  The user is responsible for having the appliance installed by a qualified technician, who must check that it is earthed in accordance with current legislation and insert a thermomagnetic circuit breaker.
-  The batteries in remote controller must be recycled or disposed of properly. Disposal of Scrap Batteries --- Please discard the batteries as sorted municipal waste at the accessible collection point.
-  Never remain directly exposed to the flow of cold air for a long time. The direct and prolonged exposition to cold air could be dangerous for your health. Particular care should be taken in the rooms where there are children, old or sick people.
-  If the appliance gives off smoke or there is a smell of burning, immediately cut off the power supply and contact the Service Centre.
-  The prolonged use of the device in such conditions could cause fire or electrocution.
-  Have repairs carried out only by an authorised Service Centre of the manufacturer. Incorrect repair could expose the user to the risk of electric shock, etc.
-  Unhook the automatic switch if you foresee not to use the device for a long time. The airflow direction must be properly adjusted.
-  The flaps must be directed downwards in the heating mode and upwards in the cooling mode.
-  Only use the air conditioner as instructed in this booklet. These instructions are not intended to cover every possible condition and situation. As with any electrical household appliance, common sense and caution are therefore always recommended for installation, operation and maintenance.
-  Ensure that the appliance is disconnected from the power supply when it will remain inoperative for a long period and before carrying out any cleaning or maintenance.
-  Selecting the most suitable temperature can prevent damage to the appliance.

SAFETY RULES AND PROHIBITIONS

- ⊖ Do not bend , tug or compress the power cord since this could damage it. Electrical shocks or fire are probably due to a damaged power cord. Specialised technical personnel only must replace a damaged power cord.
- ⊖ Do not use extensions or gang modules.
- ⊖ Do not touch the appliance when barefoot or parts of the body are wet or damp.
- ⊖ Do not obstruct the air inlet or outlet of the indoor or the outdoor unit.
The obstruction of these openings causes a reduction in the operative efficiency of the conditioner with possible consequent failures or damages.
- ⊖ In no way alter the characteristics of the appliance.
- ⊖ Do not install the appliance in environments where the air could contain gas , oil or sulphur or near sources of heat.
- ⊖ This appliance is not intended for use by persons (including children) with reduced physical, sensory or mental capabilities, or lack of experience and knowledge, unless they have been given supervision or instruction concerning use of the appliance by a person responsible for their safety.
- ⊖ Do not climb onto or place any heavy or hot objects on top of the appliance.
- ⊖ Do not leave windows or doors open for long when the air conditioner is operating.
- ⊖ Do not direct the airflow onto plants or animals.
- ⊖ A long direct exposition to the flow of cold air of the conditioner could have negative effects on plants and animals.
- ⊖ Do not put the conditioner in contact with water.
The electrical insulation could be damaged and thus causing electrocution.
- ⊖ Do not climb onto or place any objects on the outdoor unit
- ⊖ Never insert a stick or similar object into the appliance. It could cause injury.
- ⊖ Children should be supervised to ensure that they do not play with the appliance. If the supply cord is damaged, it must be replaced by the manufacturer, its service agent or similarly qualified persons in order to avoid a hazard.

NAMES OF PARTS

INDOOR UNIT

No.	Description
1	Front panel
2	Air filter
3	Optional filter (if installed)
4	LED Display
5	Signal receiver
6	Terminal block cover
7	Ionizer generator(if installed)
8	Deflectors
9	Emergency button
10	Indoor unit rating label (Stick position optional)
11	Airflow direction louver
12	Remote controller

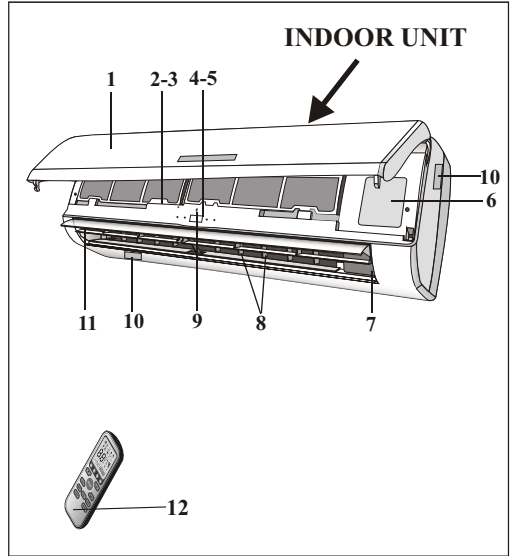

OUTDOOR UNIT

No.	Description
13	Air outlet grille
14	Outdoor unit rating label
15	Terminal block cover
16	gas valve
17	liquid valve

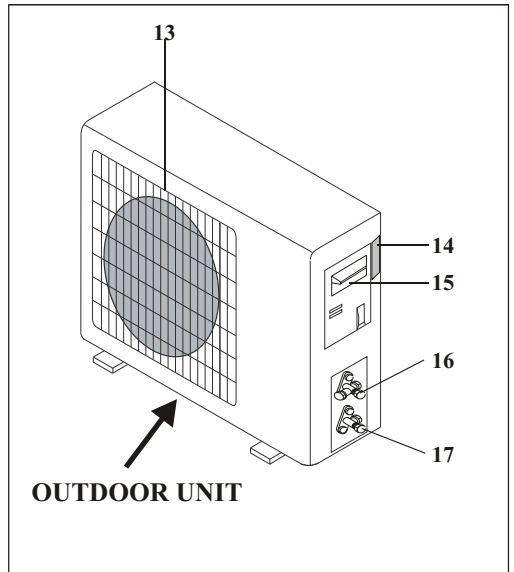

Note: the above figures are only intended to be a simple diagram of the appliance and may not correspond to the appearance of the units that have been purchased.

INDOOR UNIT DISPLAY

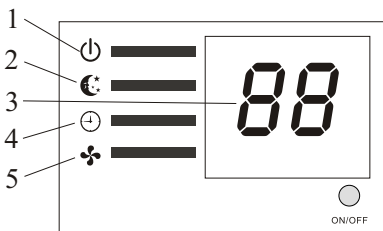
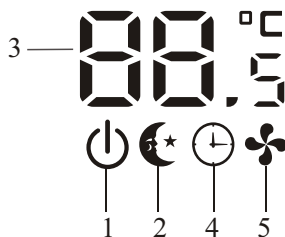
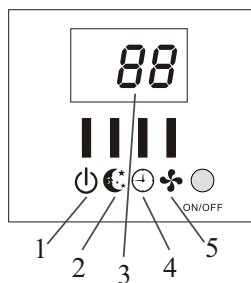
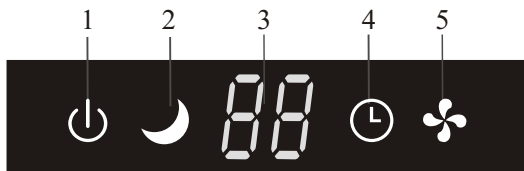
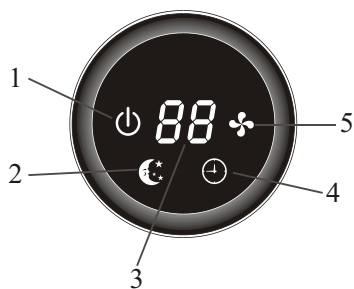
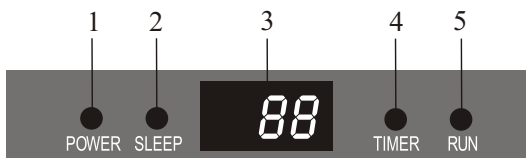

No.	Led		Function
1	POWER	⏻	This symbol appears when the unit is power on
2	SLEEP	☾	SLEEP mode
3	Temperature display (if present) /Error code	88	(1) Lights up during Timer operation when the air conditioner is operational (2)Displays the malfunction code when fault occurs.
4	TIMER	🕒	Lights up during Timer operation.
5	RUN	🌀	The symbol appears when the unit is turned on, and disappear when the unit is turned off.

⚠️ *The shape and position of switches and indicators may be different according to the model, but their function is the same.*

EMERGENCY FUNCTION & AUTO-RESTART FUNCTION

AUTO-RESTART FUNCTION

The appliance is preset auto - restart function by manufacturer. In case of a sudden power failure, the module memorizes the setting conditions before the power failure. when the power restores, the unit restarts automatically with all the previous settings preserved by the memory function.

To deactivate the AUTO-RESTART function ,proceed as follows:

1. Switch the air conditioner off and plug it off.
 2. Press the emergency button meanwhile plug it in.
 3. Keep pressing the emergency button for more than 10 seconds until you hear four short beeps from the unit. The AUTO-RESTART function is deactivate.
- To activate the AUTO - RESTART function , follow the same procedure until you hear three short beeps from the unit.

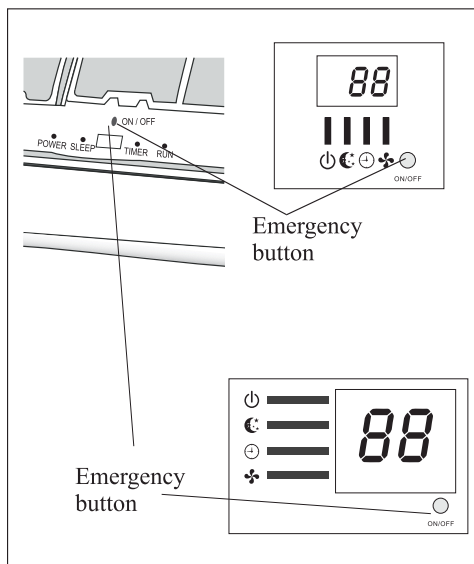

EMERGENCY FUNCTION

If the remote controller fails to work or maintenance necessary, proceed as follows:

Open and lift the front panel up to an angle to reach the emergency button.

1. One press of the emergency button(one beep) will lead to the forced COOLING operation
2. Two press of the emergency button within 3 sec (two beeps) will lead to the forced HEATING operation.
3. To switch off the unit , you just need to press the button again (a single long beep) .
4. After 30 minutes in forced operation , the air conditioner will automatically start working in 23°C cooling mode, auto fan speed.

* The FEEL function is described in page 16 .

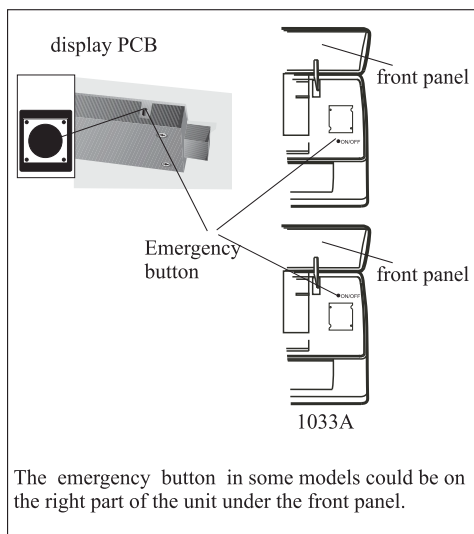





The emergency button in some models could be on the right part of the unit under the front panel.

 The shape and position of the emergency button may be different according to the model, but their function is the same.

Remark: the external static pressure of heat pumps is 0 Pa for all models.

REMOTE CONTROLLER

No.	Buttor	Function
1	▲ (TEMP UP)	Press it to increase temperature / time setting.
2	▼ (TEMP DN)	Press it to decrease temperature/ time setting.
3	Ⓢ or ON/OFF	Press it to start or stop operation.
4	FAN	To select the fan speed of auto/low/mid/high
5	TIMER	Press it to set auto-off timer.
6	SLEEP	To activate the function "SLEEP"
7	ECO	Press this button to activate / deactivate the ECO function which enables the unit automatically to sets the operation to achieve energy savings.
8	MODE	To select the mode of operation
9	SUPER / TURBO	Press this button to activate/deactivate the Super function which enables the unit to reach the preset temperature in the shortest time.
10	SWING X /  SWING ◀▶ / L-R	To activate or deactivate of the movement of the horizontal deflectors. (If applicable)
	SWING / SWING Y /  SWING ⬆ / U-D	To activate or deactivate of the movement of the vertical deflectors.
11	CLOCK	When you press this button, the time will be flickering; then through "▲" and "▼", you can adjust the time (one time you press, one minute you adjust; and if you continue to press, the time change rapidly), after adjusting to your required time, please press this button again to fix the time. (If applicable)
12	DISPLAY	To switch on/off the display. (If applicable)
13	HEALTHY / HEALTH / PLASMA	To switch - on /off HEALTH funtion. It is a button which controls the ionizer or plasma generator. (If applicable)
14	3D	When you press "3D", the horizontal and vertical vanes will swing together at the same time. (If applicable)
15	RESET	To restart REMOTE CONTROLLER. (If applicable)
16	ANTI-MILDEW / MILDEW	To activate the function ANTI-MILDEW. (If applicable)
17	ANTI-MOSQUITO	To activate the function of ANTI-MOSQUITO. (If applicable)
18	Mute	To activate the function of Mute. (If applicable)
19	 (MODE+TIMER)	To activate the function of Child Lock when press MODE and TIMER buttons together. (If applicable)
20	AH	To activate the function of 8°C heating. (If applicable)
21	I FEEL	To switch active /deactive "I FEEL" function. The air conditioner will regulate the room temperature based on the temperature (0°C~50°C) around the remote controller. This function will terminate 2 hours later once it's active. (If applicable)
22	I SET	Switch on/off I SET function, check the details in page 17
23	CLEAN	Switch on/off self-clean function, check the details in page 17 Note: Don't press this button frequently, we suggest operate it per 3 months.

 The out looking and some function of remote controller maybe difference.

 The unit confirms the correct reception of each press button with a beep.

 HEALTH/MUTE/CLEAN/I FEEL/I SET, SWING (left and right), these are optional function buttons, you will hear a beep when press it though the actual model haven't this function, we express our apologies.

REMOTE CONTROLLER

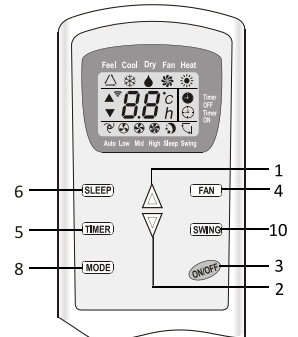
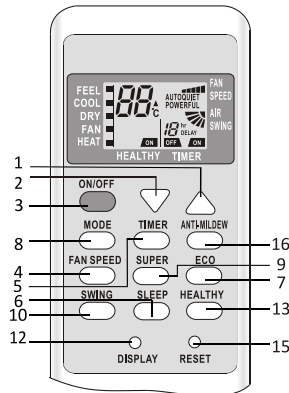
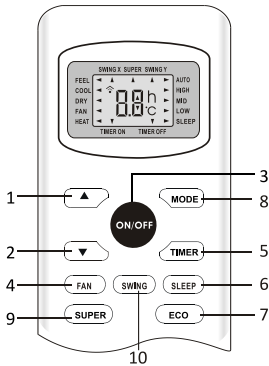
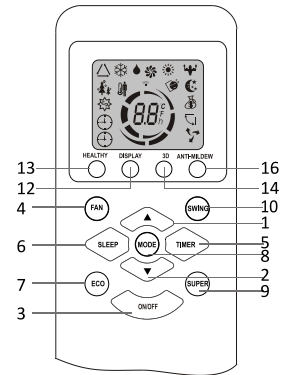
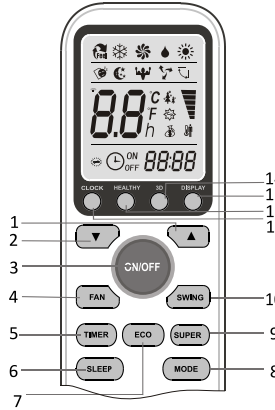
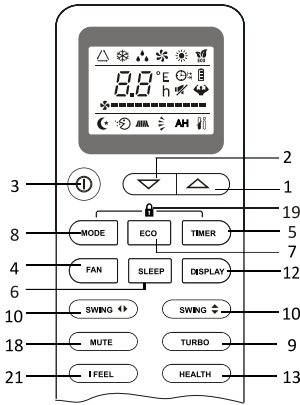
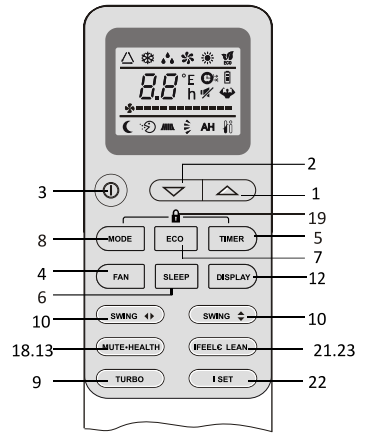
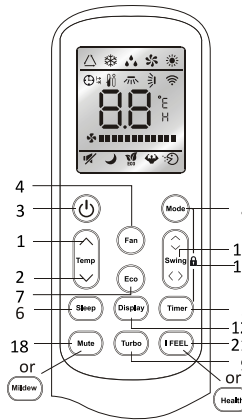
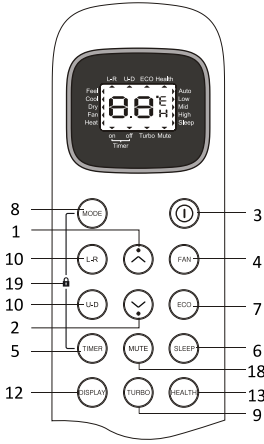



























































⚠ The out looking and some function of remote controller maybe difference.

⚠ The shape and position of switches and indicators may be different according to the model, but their function is the same. The actual shape and position shall prevail.

REMOTE CONTROLLER

Remote controller DISPLAY

Meaning of symbols on the liquid crystal display

No.	Symbols	Meaning
1	 or 	FEEL mode indicator
2		COOLING indicator
3	 or 	DEHUMIDIFYING indicator
4		FAN ONLY OPERATION indicator
5		HEATING indicator
6	 or 	SIGNAL RECEPTION indicator
7	 or  or  or 	TIMER OFF indicator
8	 or  or  or 	TIMER ON indicator
9	 or  or  or 	AUTO FAN indicator
10	 or  or  or 	LOW FAN SPEED indicator
11	 or  or  or 	MIDDLE FAN SPEED indicator
12	 or  or  or 	HIGH FAN SPEED indicator
13	 or  or  or 	SLEEP indicator
14		COMFORTABLE SLEEP indicator (optional)
15		FEEL indicator(optional)
16	 or  or  or 	FLAP SWING indicator
17		FLAP and Deflectors SWING indicator
18	 or  or 	SUPER indicator
19	 or  or 	HEALTHY indicator
20	 or  or 	ECO indicator
21		ANTI-MILDEW indicator
22	 or 	BATTERY indicator
23		CLOCK indicator
24		Mute indicator

REMOTE CONTROLLER

Replacement of Batteries

Remove the battery cover plate from the rear of the remote controller, by sliding it in the direction of the arrow.

Install the batteries according the direction (+and -)shown on the Remote Controller.

Reinstall the battery cover by sliding it into place.

⚠ Use 2 LRO 3 AAA (1.5V) batteries . Do not use rechargeable batteries . Replace the old batteries with new ones of the same type when the display is no longer legible.

Do not dispose batteries as unsorted municipal waste. Collection of such waste separately for special treatment is necessary.

⚠ Refer to picture 1:

i. When you open the battery cover, you can see a DIP switch on the cover back.l

DIP switch on position	Function
°C	The remote controller is adjusted in degree celsius
°F	The remote controller is adjusted in degree fahrenheit.
Cool	The remote controller is adjusted in only cooling mode
Heat	The remote controller is adjusted in cooling and heating mode

ii. NOTE:After adjusting the function, you need to take out the batteries and repeat the procedure described above.

⚠ Refer to picture 2:

When you insert the batteries for the first time in the remote controller or if you change them, you need to program the remote controller of only cooling or cooling and heating.

When you insert the batteries, the symbols ❄ (COOL ■) and ☀ (HEAT ■) start flashing. If you push whatever button when the symbol ❄(COOL ■) is displayed, the remote controller is adjusted in only cooling mode . If you push whatever button when the symbol ☀:(HEAT ■) is displayed , the remote controller is adjusted in Cooling and heating mode.

⚠ NOTE:if you adjust the remote controller in cooling mode, it will not be possible to activate the heating function in units with heating pump . you need to take out the batteries and repeat the procedure described above.

- ⚠
1. Direct the remote controller toward the Air conditioner.
 2. Check that there are no objects between the remote control and the Signal receptor in the indoor unit.
 3. Never leave the remote controller exposed to the rays of the sun
 4. Keep the remote controller at a distance of at least 1m from the television or other electrical appliances.

Recommendations for locating and using the remote controller holder (if present)

The remote controller be kept in a wall-mounted holder

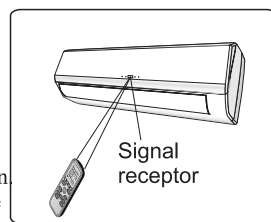
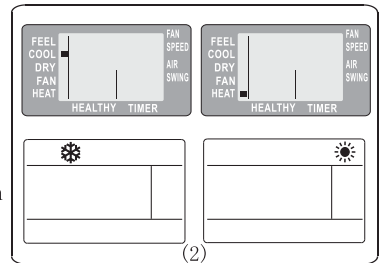
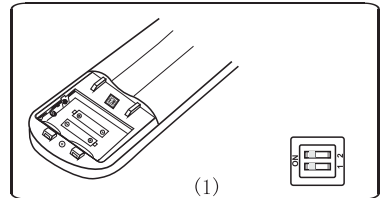
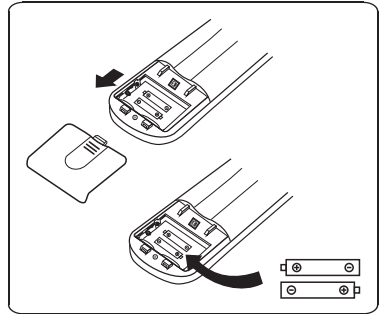
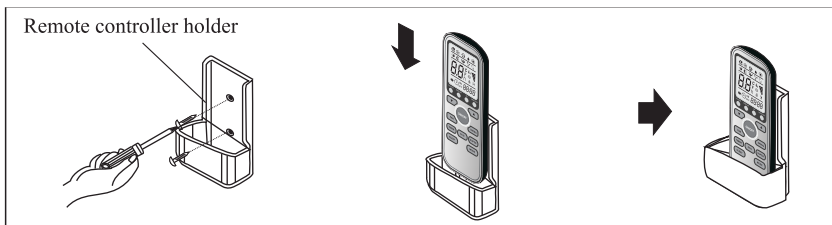

OPERATING INSTRUCTIONS

The air sucked by the fan enters from the grill and passes through the filter, then it is cooled/dehumidified or heated through the heat exchanger.

The direction of the air outlet is motorized up and down by flaps, and manually moved right and left by the vertical deflectors, for some models, the vertical deflectors could be controlled by motor as well.

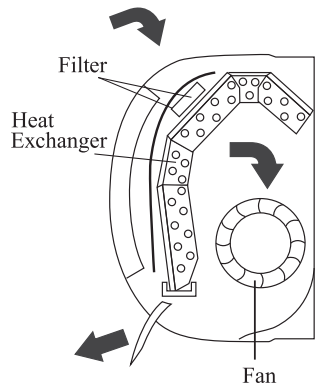

“SWING” CONTROL OF THE AIR FLOW



- The air outlet flow is uniformly distributed in the room.
- It is possible to position the direction of the air in the optimal.

The key **SWING** or **SWING** activates the “FLAP”, the air flow is directed alternatively from up to down. In order to guarantee an even diffusion of the air in the room.

The key **SWING** activates the motorized “deflectors”, the air flow is directed alternatively from left to right. (Optional function, depends on the models)

- In cooling mode, orient the flaps in horizontal direction;
- In heating mode, orient the flaps downward as the warm air tends to rise.

The deflectors are positioned manually and placed under the flaps. They allow to direct the air flow rightward or leftward.

⚠ This adjustment must be done while the appliance is switched off.

⚠ Never position “Flaps” manually, the delicate mechanism might seriously damaged!

⚠ Never poke fingers, sticks or other objects in the air inlet or outlet vents. Such accidental contact with live parts might cause unforeseeable damage or hurt.

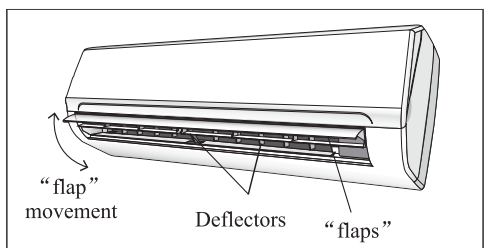
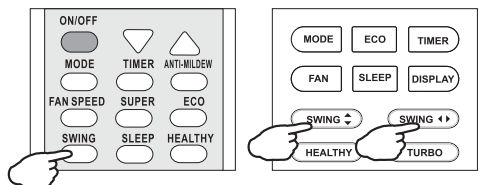
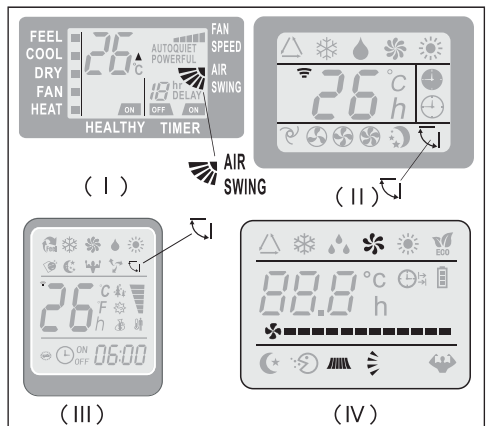

OPERATING INSTRUCTIONS

COOLING MODE

COOL ■ The cooling function allows the air conditioner to cool the room and at the same time reduces Air humidity.

To activate the cooling function (COOL), press the **MODE** button until the symbol ❄️ (COOL ■) appears on the display.

The cooling function is activated by setting the button ▲ or ▼ at a temperature lower than that of the room.

To optimize the function of the Air conditioner, adjust the temperature (1), the speed (2) and the direction of the air flow (3) by pressing the button indicated.

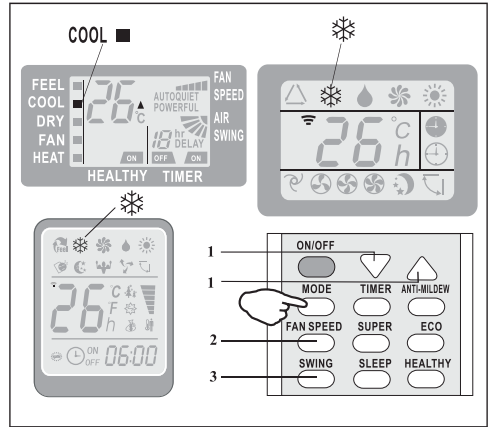

HEATING MODE

HEAT ■ The heating function allows the air conditioner to heat the room.

To activate the heating function (HEAT), press the **MODE** button until the symbol ☀️ (HEAT ■) appears on the display.

With the button ▲ or ▼ set a temperature higher than that of the room..

To optimize the function of the Air conditioner adjust the temperature (1), the speed (2) and the direction of the air flow (3) by pressing the button indicated

⚠️ If the appliance is fitted with a electrical heater, which delays appliance to startup in a few seconds to ensure an immediate output of hot air (Optional , depends on the model).

⚠️ In HEATING operation, the appliance can automatically activate a defrost cycle, which is essential to clean the frost on the condenser so as to recover its heat exchange function. This procedure usually lasts for 2-10 minutes during defrosting, indoor unit fan stop operation. After defrosting ,it resumes to HEATING mode automatically.

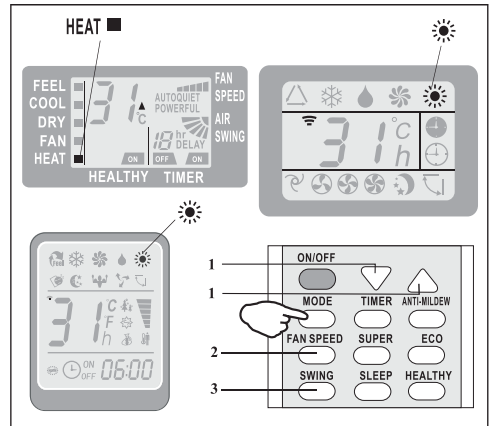

OPERATING INSTRUCTIONS

TIMER MODE----TIMER ON

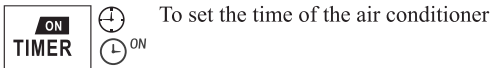

To set the time of the air conditioner

To program the automatical switching-on time, the appliance should be power off.

Press **[TIMER]** at the first time , set the temperature with pressing the button **▲** or **▼**;

Press **[TIMER]** at the second time , set the rest time with pressing the button **▲** or **▼**;

Press **[TIMER]** at the third time, confirm the setting, then the rest time to next automatical switching-on could be read on the display.

NOTE !

Before proceeding with the time: program the working mode with the button **[MODE]** (2) and the fan speed with the button **[FAN]** (3) . Switch the conditioner off (with the key **[ON/OFF]**).

Note:To cancel the setted function ,press the **[TIMER]** button again.

Note:In case of power off,it is necessary to set TIMER ON again

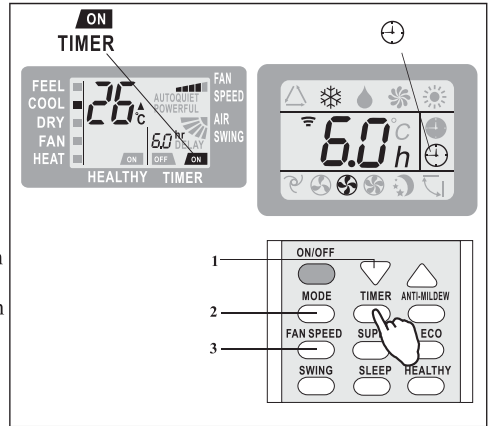

Indoor display

TIMER MODE----TIMER OFF

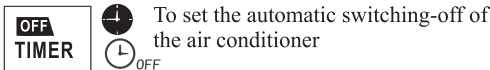

To set the automatic switching-off of the air conditioner

The timed stop is programmed by pressing **[TIMER]** , Set the rest time by pressing the button **▲** or **▼**,until the rest time displayed is to your demand then press **[TIMER]** again.

Note:To cancel the setted function, press the **[TIMER]** button again.

Note:In case of power off,it is necessary to set TIMER OFF again

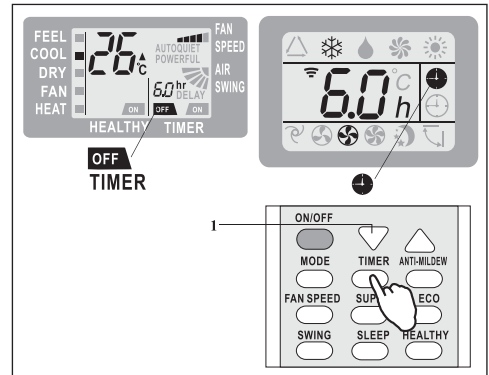

Indoor display

⚠ Note: The TIMER function can be set at half-hour intervals.

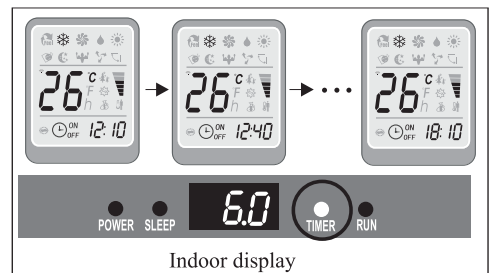

Indoor display

OPERATING INSTRUCTIONS

FAN MODE

FAN ■ 

The conditioner works in only ventilation.

To set the FAN mode, Press **MODE** until  (FAN ■) appears in the display.

With pressing **FAN** button the speed changes in the following sequence: LOW/ MEDIUM/HIGH /AUTO in FAN mode.

The remote control also stores the speed that was set in the previous mode of operation.

In FEEL mode (automatic) the air conditioner automatically chooses the fan speed and the mode of operation (COOLING or HEATING).

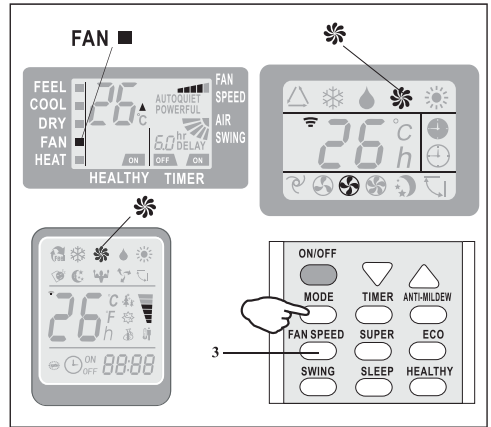

DRY MODE

DRY ■ 

This function reduces the humidity of the air to make the room more comfortable.

To set the DRY mode, Press **MODE** until  (DRY ■) appears in the display. An automatic function of alternating cooling cycles and air fan is activated.

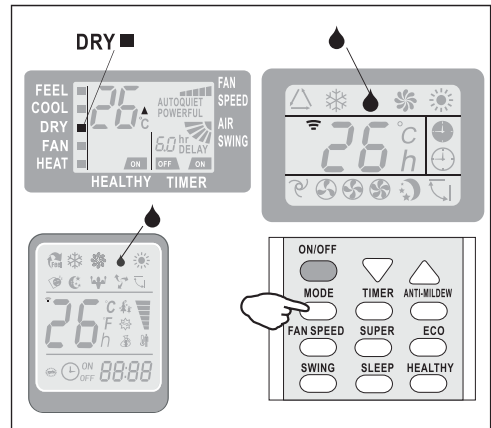

OPERATING INSTRUCTIONS

FEEL MODE



Automatic mode.

To activate the FEEL (automatic) mode of operation, press the **[MODE]** button on the remote controller until the symbol \triangle (FEEL \blacksquare) appears on the display.

In FEEL mode the fan speed and the temperature are set automatically according to the room temperature (tested by the temperature sensor which is incorporated in the indoor unit).

Ambient temp	Operation mode	Auto temp.
< 20°C	HEATING (FOR HEAT PUMP TYPE) FAN (FOR COOL ONLY TYPE)	23°C
20°C~26°C	DRY	18°C
> 26°C	COOL	23°C

To optimize the function of the air conditioner, adjust the temperature (only $\pm 2^\circ\text{C}$) (1), the speed (2) and the direction of the air flow (3) by pressing the buttons indicated

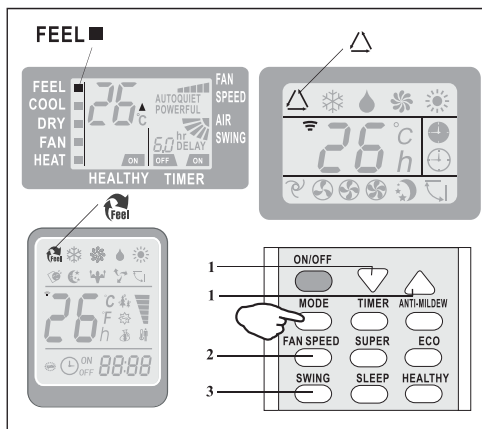

SLEEP MODE



To activate the SLEEP mode of operation, press the **[SLEEP]** button on the remote controller until the symbol ☾ (AUTOQUIET) appears on the display.

The function “SLEEP” automatically adjusts the temperature to make the room more comfortable during the night. In cooling or dry mode, the set temperature will automatically raise by 1°C every 60 minutes, to achieve a total rise of 2°C during the first 2 hours of operation.

In heating mode the set temperature is gradually decreased by 2°C during the first 2 hours of operation.

After 10 hours running in sleep mode the air conditioner is switched off automatically.

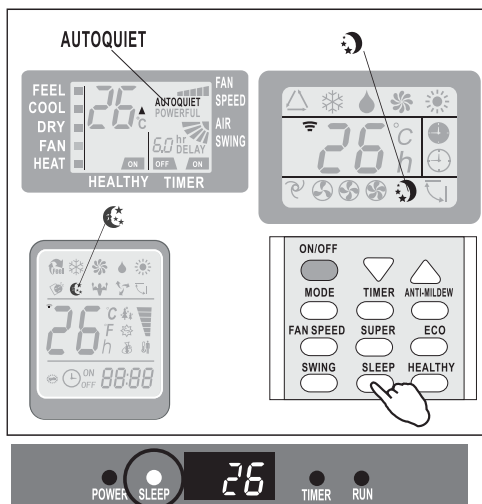

Indoor display

OPERATING INSTRUCTIONS

I SET function(Optional)

In each mode of COOLING/HEATING/FAN/DRY, adjust the temperature(COOLING/HEATING), fan speed (COOLING/HEATING/FAN)and swing as your favourite, then keep pressing "I SET" button over 3 seconds until "AU" appears on the display and the background of display change to lighting, the remote controller will run and remember these settings. You can reset it by repeat the above operation.

In each mode of COOLING/HEATING/FAN/DRY, press "I SET" button to activate this function, the AC will run as your favourite setting and you will see AU flashing on the remote controller. Press it again or other buttons to cancel this function.

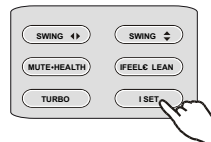

Self-Clean function(Optional)

1. This function help carry away the accumulated dirt, bacteria, etc from the evaporator.
2. Press "CLEAN" button to enter this function in any mode and it will show "CL" on the display of indoor unit.
3. This function will run about 30 minutes, and it will back to the mode set before this function .You can press "ON/OFF" or "Mode" to cancel this function during the process. You will hear 2 beeps when it's finished or cancelled.
4. It's normal if there are some noise during this function process, as plastic materials expand with heat and contract with cold.
5. We suggest operate this function as the following ambient condition to avoid certain safety protection features.

Indoor unit	Temp<30°C
Outdoor unit	5°C<Temp<30°C

6. We suggest operate this function per 3 months.



OPERATING INSTRUCTIONS

Operating Temperature

The air conditioner is programmed for comfortable and suitable living conditions as below if used outside the conditions, certain safety protection features might come into effect.,

Fix air conditioner:

MODE Temperature	Cooling operating	Heating operating	Drying operating
Room temperature	17°C ~32°C	0°C ~27°C	18°C~32°C
Outdoor temperature	0°C ~43°C For T1 Climate	-7°C~24°C	0°C~50°C
	0°C ~52°C For T3 Climate		

Inverter air conditioner:

MODE Temperature	Cooling operating	Heating operating	Drying operating
Room temperature	17°C ~32°C	0°C ~30°C	10°C~32°C
Outdoor temperature	0°C ~53°C	-15°C~30°C	0°C~50°C
	-15°C ~53°C For models with low temperature cooling system		

 The unit does not operate immediately if it is turned on after being turned off or after changing the mode during operation. this is a normal self-protection action, you need waiting for about 3 minutes.

 The capacity and efficiency are according to the test conducted at full-load operation*.
*The highest speed of indoor fan motor and the maximum open angle of the flaps and deflectors are requested.

■ Important Considerations

- The air conditioner you buy must be installed by professional personnel and the "Installation manual" is used only for the professional installation personnel! The installation specifications should be subject to our after-sale service regulations.
- When filling the combustible refrigerant, any of your rude operations may cause serious injury or injuries to human body or bodies and object or objects.
- A leak test must be done after the installation is completed.
- It is a must to do the safety inspection before maintaining or repairing an air conditioner using combustible refrigerant in order to ensure that the fire risk is reduced to minimum.
- It is necessary to operate the machine under a controlled procedure in order to ensure that any risk arising from the combustible gas or vapor during the operation is reduced to minimum.
- Requirements for the total weight of filled refrigerant and the area of a room to be equipped with an air conditioner (are shown as in the following Tables GG.1 and GG.2)



INSTALLATION MANUAL---Important considerations

■ The maximum charge and the required minimum floor area

$$m_1 = (4 \text{ m}^3) \times \text{LFL}, m_2 = (26 \text{ m}^3) \times \text{LFL}, m_3 = (130 \text{ m}^3) \times \text{LFL}$$

Where *LFL* is the lower flammable limit in kg/ m³, R290 LFL is 0.038 kg/ m³, R32 LFL is 0.306 kg/ m³.

For the appliances with a charge amount $m_1 < M \leq m_2$:

The maximum charge in a room shall be in accordance with the following: $m_{\max} = 2.5 \times (\text{LFL})^{(5/4)} \times h_0 \times (A)^{1/2}$

The required minimum floor area *A*_{min} to install an appliance with refrigerant charge *M* (kg)

shall be in accordance with following: $A_{\min} = (M / (2.5 \times (\text{LFL})^{(5/4)} \times h_0))^2$

Where:

*m*_{max} is the allowable maximum charge in a room, in kg;

M is the refrigerant charge amount in appliance, in kg;

*A*_{min} is the required minimum room area, in m²;

A is the room area, in m²;

LFL is the lower flammable limit, in kg/m³;

*h*₀ is the installation height of the appliance, in meters for calculating *m*_{max} or *A*_{min}, 1.8 m for wall mounted;

Table GG.1 – Maximum charge (kg)

Category	LFL (kg/m ³)	h ₀ (m)	Floor area (m ²)						
			4	7	10	15	20	30	50
R290	0.038	0.6	0.05	0.07	0.08	0.1	0.11	0.14	0.18
		1	0.08	0.11	0.13	0.16	0.19	0.2	0.3
		1.8	0.15	0.2	0.24	0.29	0.34	0.41	0.53
		2.2	0.18	0.24	0.29	0.36	0.41	0.51	0.65
R32	0.306	0.6	0.68	0.9	1.08	1.32	1.53	1.87	2.41
		1	1.14	1.51	1.8	2.2	2.54	3.12	4.02
		1.8	2.05	2.71	3.24	3.97	4.58	5.61	7.254
		2.2	2.5	3.31	3.96	4.85	5.6	6.86	8.85

Table GG.2 – Minimum room area (m²)

Category	LFL (kg/m ³)	h ₀ (m)	Charge amount (<i>M</i>) (kg)						
			Minimum room area (m ²)						
R290	0.038		0.152kg	0.228 kg	0.304 kg	0.456 kg	0.608 kg	0.76 kg	0.988 kg
		0.6		82	146	328	584	912	1514
		1		30	53	118	210	328	555
		1.8		9	16	36	65	101	171
		2.2		6	11	24	43	68	115
R32	0.306		1.224 kg	1.836 kg	2.448 kg	3.672 kg	4.896 kg	6.12 kg	7.956 kg
		0.6		29	51	116	206	321	543
		1		10	19	42	74	116	196
		1.8		3	6	13	23	36	60
		2.2		2	4	9	15	24	40

■ Installation Safety Principles

1. Site Safety



Open Flames Prohibited



Ventilation Necessary

2. Operation Safety

Open Flames Prohibited



Mind Static Electricity



Must wear protective clothing and anti-static gloves



Don't use mobile phone

3. Installation Safety

- Refrigerant Leak Detector
- Appropriate Installation Location



The left picture is the schematic diagram of a refrigerant leak detector.

Please note that:

1. The installation site should be in a well-ventilated condition.
2. The sites for installing and maintaining an air conditioner using Refrigerant R290 should be free from open fire or welding, smoking, drying oven or any other heat source higher than 370°C which easily produces open fire; the sites for installing and maintaining an air conditioner using Refrigerant R32 should be free from open fire or welding, smoking, drying oven or any other heat source higher than 548°C which easily produces open fire.
3. When installing an air conditioner, it is necessary to take appropriate anti-static measures such as wear anti-static clothing and/or gloves.
4. It is necessary to choose the site convenient for installation or maintenance wherein the air inlets and outlets of the indoor and outdoor units should be not surrounded by obstacles or close to any heat source or combustible and/or explosive environment.
5. If the indoor unit suffers refrigerant leak during the installation, it is necessary to immediately turn off the valve of the outdoor unit and all the personnel should go out till the refrigerant leaks completely for 15 minutes. If the product is damaged, it is a must to carry such damaged product back to the maintenance station and it is prohibited to weld the refrigerant pipe or conduct other operations on the user's site.
6. It is necessary to choose the place where the inlet and outlet air of the indoor unit is even.
7. It is necessary to avoid the places where there are other electrical products, power switch plugs and sockets, kitchen cabinet, bed, sofa and other valuables right under the lines on two sides of the indoor unit.

INSTALLATION MANUAL---Important considerations

■ Special Tools

Tool Name	Requirement(s) for Use
Mini Vacuum Pump	It should be an explosion-proof vacuum pump; can ensure certain precision and its vacuum degree should be lower than 10Pa.
Filling Device	It should be a special explosion-proof filling device; have certain precision and its filling deviation should be less than 5g.
Leak Detector	It should be calibrated regularly; and its annual leak rate should not exceed 10g.
Concentration Detector	A) The maintenance site should be equipped with a fixed-type combustible refrigerant concentration detector and connected to a safeguard alarm system; its error must be not more than 5%. B) The installation site should be equipped with a portable combustible refrigerant concentration detector which can realize two-level audible and visual alarm; its error must be not more than 10%. C) The concentration detectors should be calibrated regularly. D) It is necessary to check and confirm the functions before using the concentration detectors.
Pressure Gauge	A) The pressure gauges should be calibrated regularly. B) The pressure gauge used for Refrigerant 22 can be used for Refrigerants R290 and R161; the pressure gauge used for R410A can be used for Refrigerant 32.
Fire Extinguisher	It is necessary to carry fire extinguisher(s) when installing and maintaining an air conditioner. On the maintenance site, there should be two or more kinds of dry powder, carbon dioxide and foam fire extinguishers and that such fire extinguishers should be placed at stipulated positions, with eye-catching labels and in handy places.

INSTALLATION MANUAL---Selecting the Installation Place

INDOOR UNIT

- Install the indoor unit on a strong wall that is not subject to vibrations.
- The inlet and outlet ports should not be obstructed; the air should be able to blow all over the room.
- Do not install the unit near a source of heat, steam, or flammable gas.
- Install the unit near an electric socket or private circuit.
- Do not install the unit where it will be exposed to direct sunlight.
- Select a site where the condensed water can be easily drained out, and where it is easily connected to outdoor unit.
- Check the machine operation regularly and reserve the necessary spaces as shown in the picture.
- Select a place where the filter can be easily taken out.

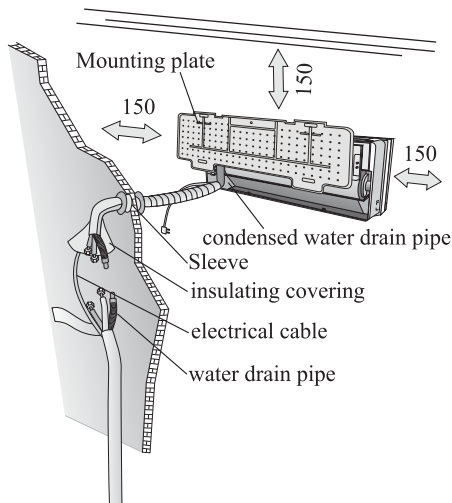

OUTDOOR UNIT

- Do not install the outdoor unit near sources of heat, steam or flammable gas.
- Do not install the unit in too windy or dusty places.
- Do not install the unit where people often pass. Select a place where the air discharge and operating sound will not disturb the neighbours.
- Avoid installing the unit where it will be exposed to direct sunlight (otherwise use a protection, if necessary, that should not interfere with the air flow).
- Reserve the spaces as shown in the picture for the air to circulate freely.
- Install the outdoor unit in a safe and solid place.
- If the outdoor unit is subject to vibration, place rubber gaskets onto the feet of the unit.

minimum space to be reserved (mm) showing in the picture

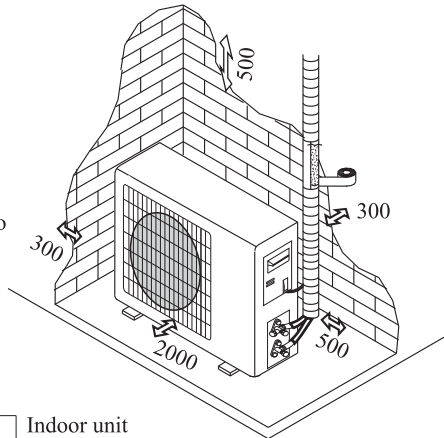

Installation Diagram

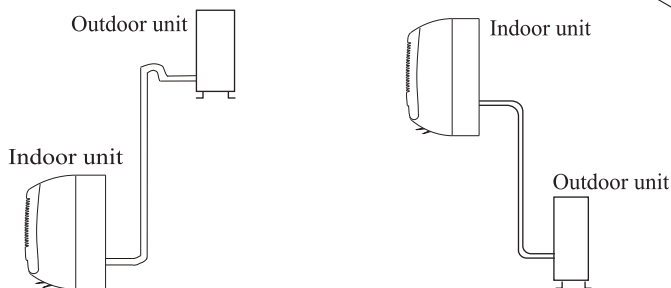

The purchaser must ensure that the person and/or company who is to install, maintain or repair this air conditioner has qualifications and experience in refrigerant products.

INSTALLATION MANUAL---Installation of the Indoor unit

Before starting installation, decide on the position of the indoor and outdoor units, taking into account the minimum space reserved around the units

- ⚠ Do not install your air conditioner in a wet room such as a bathroom or laundry etc
- ⚠ The installation site should be 250cm or more above the floor.

To install, proceed as follows:

Installation of the mounting plate

- 1 Always mount the rear panel horizontally and vertically
2. Drill 32 mm deep holes in the wall to fix the plate;
3. Insert the plastic anchors into the hole;
4. Fix the rear panel on the wall with provided tapping screws
5. Be sure that the rear panel has been fixed firmly enough to withstand the weight

Note : The shape of the mounting plate may be different from the one above, but installation method is similar .

Drilling a hole in the wall for the piping

1. Make the piping hole ($\Phi 55$) in the wall at a slight downward slant to the outdoor side.
2. Insert the piping-hole sleeve into the hole to prevent the connection piping and wiring from being damaged when passing through the hole.

- ⚠ The hole must slope downwards towards the exterior

Note : Keep the drain pipe down towards the exterior of the wall hole, otherwise leakage may occur.

Electrical connections---Indoor unit

1. Open the front panel.
2. Take off the cover as indicated in the picture (by removing a screw or breaking the hooks).
3. For the electrical connections, see the circuit diagram on the right part of the unit under the front panel.
4. Connect the cable wires to the screw terminals by following the numbering ,Use wire size suitable to the electric power input (see name plate on the unit) and according to all current national safety code requirements.

- ⚠ The cable connecting the outdoor and indoor units must be suitable for outdoor use.

- ⚠ The plug must be accessible also after the appliance has been installed so that it can be pulled out if necessary.

- ⚠ An efficient earth connection must be ensured.

- ⚠ If the power cable is damaged, it must be replaced by an authorised Service Centre.

Note: Optional the wires can be connected to the main PCB of indoor unit by manufacturer according to the model without terminal block.

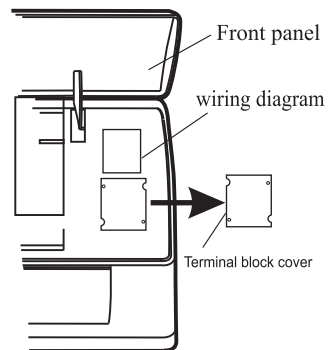
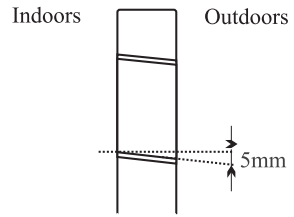
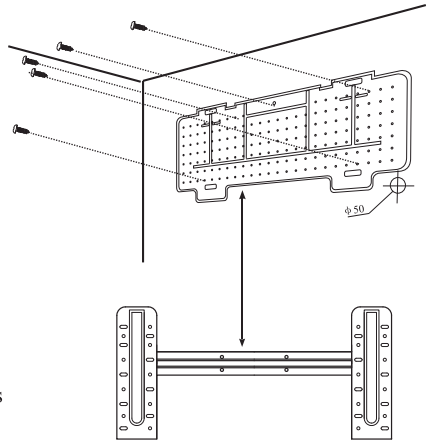

INSTALLATION MANUAL---Installation of the Indoor unit

Refrigerant piping connection

The piping can be run in the 3 directions indicated by numbers in the picture .When the piping is run in direction 1 or 3, cut a notch along the groove on the side of the indoor unit with a cutter.

Run the piping in the direction of the wall hole and bind the copper pipes , the drain pipe and the power cables together with the tape with the drain pipe at the bottom, so that water can flow freely.

- Do not remove the cap from the pipe until connecting it, to avoid dampness or dirt from entering.
- If the pipe is bent or pulled too often , it will become stiff . Do not bend the pipe more than three times at one point.
- When extending the rolled pipe, straighten the pipe by unwinding the rolled pipe, straighten the pipe by unwinding it gently as shown in the picture.

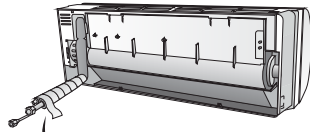
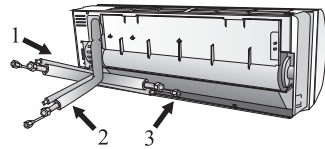

Shape the connection pipe

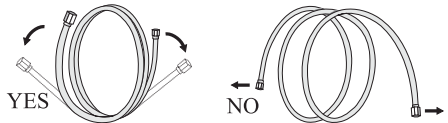

Extending the rolled pipe

Connections to the indoor unit

1. Remove the indoor unit pipe cap (check that there is no debris inside).
2. Insert the flare nut and create a flange at the extreme end of the connection pipe.
3. Tighten the connections by using two wrenches working in opposite directions
4. **For R32/R290 refrigerants, mechanical connectors should be outdoors.**

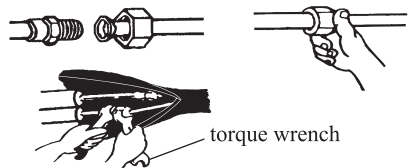

Indoors Outdoors

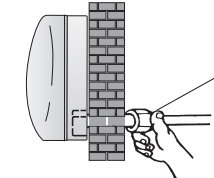

The connectors should be outdoors

Indoor unit condensed water drainage

The indoor unit condensed water drainage is fundamental for the success of the installation.

1. Place the drain hose below the piping, taking care not to create siphons.
2. The drain hose must slant downwards to aid drainage.
3. Do not bend the drain hose or leave it protruding or twisted and do not put the end of it in water . If an extension is connected to the drain hose , ensure that it is lagged when it passes into the indoor unit.
4. If the piping is installed to the right, the pipes, power cable and drain hose must be lagged and secured onto the rear of the unit with a pipe connection.
 - 1) Insert the pipe connection into the relative slot.
 - 2) Press to join the pipe connection to the base.

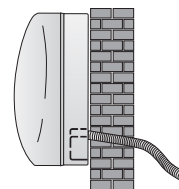

YES

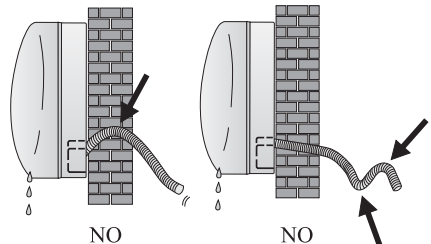

INSTALLATION MANUAL---Installation of the Indoor unit

INSTALLATION OF THE INDOOR UNIT

After having connected the pipe according to the instructions, install the connection cables. Now install the drain pipe. After connection, lag the pipe, cables and drain pipe with the insulating material.

1. Arrange the pipes ,cables and drain hose well.
2. Lag the pipe joints with insulating material , securing it with vinyl tape.
3. Run the bound pipe , Cables and drain pipe through the wall hole and mount the indoor unit onto the upper part of the mounting plate securely.
4. Press and push the lower part of the indoor unit tightly against the mounting plate

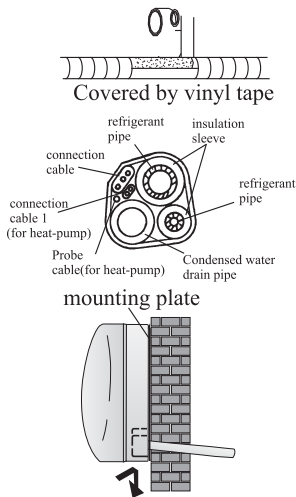

INSTALLATION MANUAL---Installation of the outdoor unit

- The outdoor unit should be installed on a solid wall and fastened securely.
- The following procedure must be observed before connecting the pipes and connecting cables : decide which is the best position on the wall and leave enough space to be able to carry out maintenance easily.
- Fasten the support to the wall using screw anchors which are particularly suited to the type of wall;
- Use a larger quantity of screw anchors than normally required for the weight they have to bear to avoid vibration during operation and remain fastened in the same position for years without the screws becoming loose.
- The unit must be installed following the national regulations.

Outdoor unit condensed water drainage (only for heat pump models)

The condensed water and the ice formed in the outdoor unit during heating operation can be drained away through the drain pipe

1. Fasten the drain port in the 25mm hole placed in the part of the unit as shown in the picture.
2. Connect the drain port and the drain pipe.
Pay attention that water is drained in a suitable place.

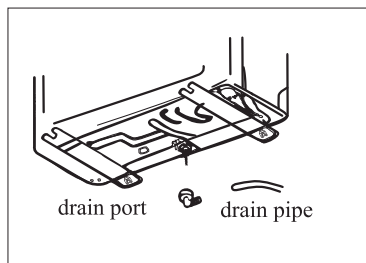

INSTALLATION MANUAL---Installation of the outdoor unit

ELECTRICAL CONNECTIONS

1. Remove the handle on the right side plate of outdoor unit.
2. Connect the power connection cord to the terminal board.
Wiring should fit that of indoor unit.
3. Fix the power connection cord with wire clamp.
4. Confirm if the wire has been fixed properly.
5. An efficient earth connection must be ensured.
6. Recover the handle.

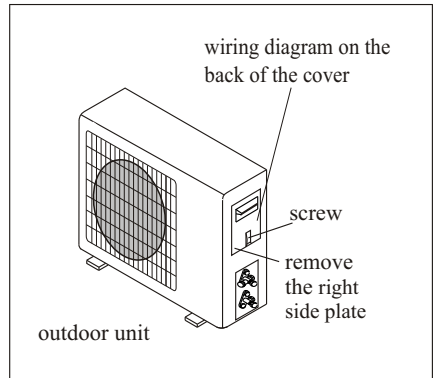

CONNECTING THE PIPES

Screw the flare nuts to the outdoor unit coupling with the same tightening procedures described for the indoor unit.

To avoid leakage, pay attention to the following points:

1. Tighten the flare nuts using two wrenches. Pay attention not to damage the pipes.
2. If the tightening torque is not sufficient, there will probably be some leakage. With excessive tightening torque there will also be some leakage, as the flange could be damaged.
3. The surest system consists in tightening the connection by using a fix wrench and a torque wrench: in this case use the table on page 29.

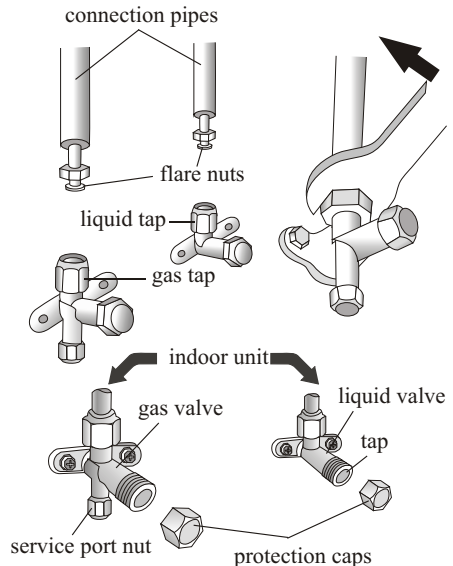

BLEEDING

Air and humidity left inside the refrigerant circuit can cause compressor malfunction. After having connected the indoor and outdoor units, bleed the air and humidity from the refrigerant circuit by using a vacuum pump.

Refrigerant Pressure Inspection

The low pressure range of refrigerant R290 is 0.4-0.6 Mpa, and the high pressure range is 1.5-2.0Mpa; The low pressure range of refrigerant R32 is 0.8-1.2Mpa, and the high pressure range is 3.2-3.7Mpa; It means that the refrigerating system or refrigerant of an air conditioner is abnormal if the low or high pressure ranges of the detected compressor exceed the normal ranges.

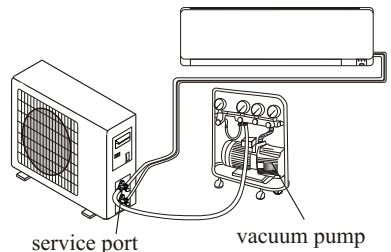

INSTALLATION MANUAL---Installation of the outdoor unit

BLEEDING

The air and humidity left inside the refrigerant circulation can cause compressor malfunction. After having connected the indoor and outdoor units, bleed the air and humidity from the refrigerant circulation using a vacuum pump.

- (1) Unscrew and remove the caps from the 2 - way and 3-way valves.
- (2) Unscrew and remove the cap from the service port.
- (3) Connect the vacuum pump hose to the service port.
- (4) Operate the vacuum pump for 10 - 15 minutes until an absolute vacuum of 10 mm Hg has been reached.
- (5) With the vacuum pump still in operation , close the low - pressure knob on the vacuum pump coupling. Stop the vacuum pump.
- (6) Open the 2 - way valve by 1/4 turn and then close it after 10 seconds. Check all the joints for leaks using liquid soap or an electronic leak device.
- (7) Turn the body of the 2-way and 3-way valves. Disconnect the vacuum pump hose.
- (8) Replace and tighten all the caps on the valves.

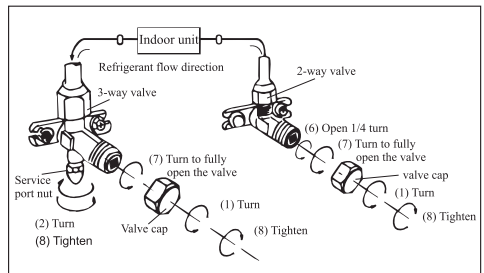
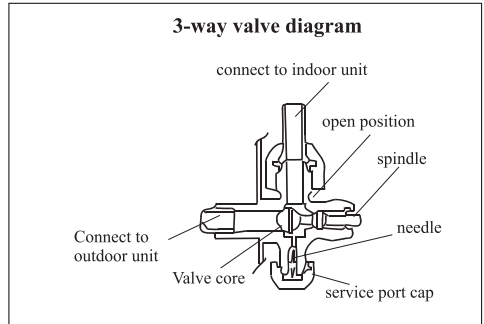

INSTALLATION MANUAL--- operation test

1. Wind insulating covering around the joints of the indoor unit and fix it with insulating tape.
2. Fix the exceeding part of the signal cable to the piping or to the outdoor unit.
3. Fix the piping to the wall (after having coated it with insulating tape) using clamps or insert them into plastic slots.
4. Seal the hole in the wall through which the piping is passed so that no air or water can fill.

Indoor unit test

- Do the ON/OFF and FAN operate normally?
- Does the MODE operate normally?
- Do the set point and TIMER function properly?
- Does each lamp light normally?
- Do the flap for air flow direction operate normally?
- Is the condensed water drained regularly?

Outdoor unit test

- Is there any abnormal noise or vibration during operation?
- Could the noise , the air flow or the condensed water drainage disturb the neighbours?
- Is there any coolant leakage?

Note: the electronic controller allows the compressor to start only three minutes after voltage has reached the system.

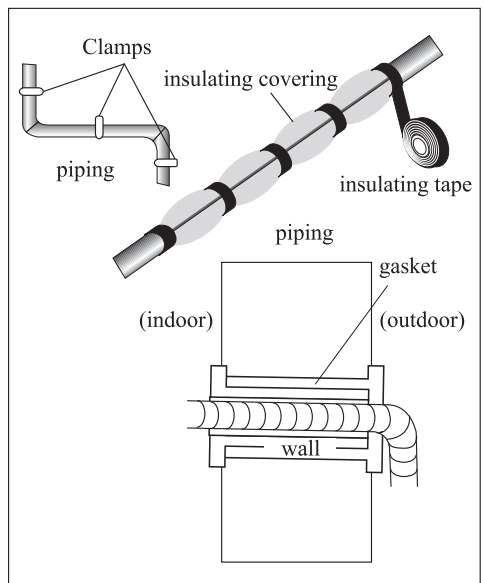

INSTALLATION MANUAL---Information for the installer

MODEL capacity (Btu/h)	9k/12K	18k/24K
Length of pipe with standard charge	5m	5m
Maximum distance between indoor and outdoor unit	25m	25m
Additional refrigerant charge (Start from 5m)	15g/m	25g/m
Max. diff. in level between indoor and outdoor unit	10m	10m
Type of refrigerant(1)	R32/R290	R32/R290

(1) Refer to the data rating label stucked on the outdoor unit.

(2)The total charge amount should under the maximum according to the table GG.1 in page 20.

TIGHTENING TORQUE FOR PROTECTION CAPS AND FLANGE CONNECTION

PIPE	TIGHTENING TORQUE [N x m]	CORRESPONDING STRESS (using a 20 cm wrench)		TIGHTENING TORQUE [N x m]
1/4 " (φ 6)	15 - 20	wrist strength	Service port nut	7 - 9
3/8 " (φ 9.52)	31 - 35	arm strength	Protection caps	25 - 30
1/2 " (φ 12)	35 - 45	arm strength		
5/8 " (φ 15.88)	75 - 80	arm strength		

INSTALLATION MANUAL---Information for the installer

WIRING DIAGRAM

For different models, the wiring diagram may be different. Please refer to the wiring diagrams pasted on the indoor unit and outdoor unit respectively.

On indoor unit, the wiring diagram is pasted under the front panel;

On outdoor unit, the wiring diagram is pasted on the backside of the outdoor handle cover.

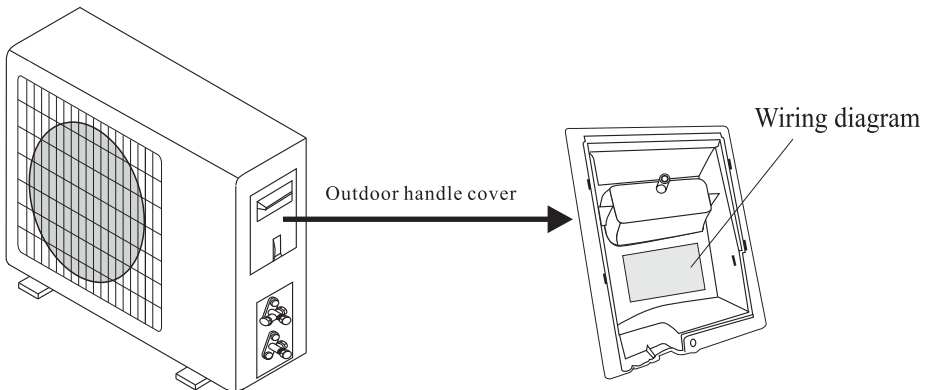
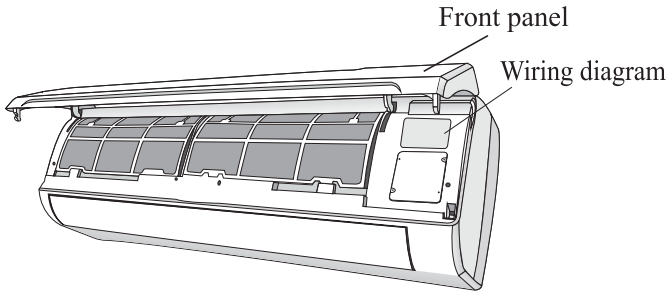

Note: For some models the wires has been connected to the main PCB of indoor unit by manufacturer without terminal block.

INSTALLATION MANUAL---Information for the installer

CABLE WIRES SPECIFICATION

MODEL capacity (Btu/h)		5k	7k	9k	12k	15/18k	22/24k	28/30k/36k
		sectional area						
Power supply cable	N	1.0mm ² AWG18	1.0mm ² AWG18	1.0mm ² AWG18	1.0mm ² (1.5mm ²) AWG18 (AWG16)	1.5mm ² AWG16	2.5mm ² AWG14 H05RN-F	4.0mm ² AWG12
	L	1.0mm ² AWG18	1.0mm ² AWG18	1.0mm ² AWG18	1.0mm ² (1.5mm ²) AWG18 (AWG16)	1.5mm ² AWG16	2.5mm ² AWG14 H05RN-F	4.0mm ² AWG12
	E	1.0mm ² AWG18	1.0mm ² AWG18	1.0mm ² AWG18	1.0mm ² (1.5mm ²) AWG18 (AWG16)	1.5mm ² AWG16	2.5mm ² AWG14 H05RN-F	4.0mm ² AWG12
Connection supply cable	N	1.0mm ²	1.0mm ²	1.0mm ²	1.0mm ² (1.5mm ²)	1.5mm ²	0.75mm ²	0.75mm ²
	L	1.0mm ²	1.0mm ²	1.0mm ²	1.0mm ² (1.5mm ²)	1.5mm ²	0.75mm ²	0.75mm ²
	1	1.0mm ²	1.0mm ²	1.0mm ²	1.0mm ² (1.5mm ²)	1.5mm ²	0.75mm ²	0.75mm ²
	2	0.75mm ²	0.75mm ²	0.75mm ²	0.75mm ²	0.75mm ²	0.75mm ²	0.75mm ²
	3	0.75mm ²	0.75mm ²	0.75mm ²	0.75mm ²	0.75mm ²	0.75mm ²	0.75mm ²
	⊕	0.75mm ²	0.75mm ²	0.75mm ²	0.75mm ²	0.75mm ²	0.75mm ²	0.75mm ²

INVERTER TYPE MODEL capacity (Btu/h)				9k	12k	18/22k	24k	
		sectional area						
Power supply cable	N			1.0mm ² (1.5mm ²) AWG18 (AWG16)	1.0mm ² (1.5mm ²) AWG18 (AWG16)	1.5mm ² AWG16	2.5mm ² AWG14	
	L			1.0mm ² (1.5mm ²) AWG18 (AWG16)	1.0mm ² (1.5mm ²) AWG18 (AWG16)	1.5mm ² AWG16	2.5mm ² AWG14	
	E			1.0mm ² (1.5mm ²) AWG18 (AWG16)	1.0mm ² (1.5mm ²) AWG18 (AWG16)	1.5mm ² AWG16	2.5mm ² AWG14	
Connection supply cable	N			1.0mm ² (1.5mm ²)	1.0mm ² (1.5mm ²)	1.5mm ²	0.75mm ²	
	L			1.0mm ² (1.5mm ²)	1.0mm ² (1.5mm ²)	1.5mm ²	0.75mm ²	
	1			1.0mm ² (1.5mm ²)	1.0mm ² (1.5mm ²)	1.5mm ²	0.75mm ²	
	⊕			1.0mm ² (1.5mm ²)	1.0mm ² (1.5mm ²)	1.5mm ²	0.75mm ²	

220V 7K , 9K , 12K 15K , 16K , 18K , 22K , 24K , 30K air conditioner indoor unit fuse parameter is 50T, 3.15A
 110V 7K , 9K 12k air conditioner indoor unit fuse parameter is 50T, 3.15A,
 125V 7K , 9K , 12K air conditioner outdoor unit fuse parameter is 61T, 15A
 250V 18K , 22K , 24K air conditioner outdoor unit fuse parameter is 65TS, 25A

MAINTENANCE

Periodic maintenance is essential for keeping your air conditioner efficient.

Before carrying out any maintenance, disconnect the power supply by taking the plug out from the socket.

INDOOR UNIT

ANTIDUST FILTERS

1. Open the front panel following the direction of the arrow
2. Keeping the front panel raised with one hand, take out the air filter with the other hand
3. Clean the filter with water; if the filter is soiled with oil, it can be washed with warm water (not exceeding 45°C).
Leave to dry in a cool and dry place.
4. Keeping the front panel raised with one hand, insert the air filter with the other hand
5. Close

The electrostatic and the deodorant filter (if installed) cannot be washed or regenerated and must be replaced with new filters after every 6 months.

CLEANING THE HEAT EXCHANGER

1. Open the front panel of the unit and lift it till its greatest stroke and then unhooking it from the hinges to make the cleaning easier.
2. Clean the indoor unit using a cloth with the water (not higher than 40°C) and neutral soap. Never use aggressive solvents or detergents.
3. If the outdoor unit is clogged, remove the leaves and the waste and remove the dust with air jet or a bit of water.

END OF SEASON MAINTENANCE

1. Disconnect the automatic switch or the plug.
2. Clean and replace the filters
3. On a sunny day let the conditioner work in ventilation for some hours, so that the inside of the unit can dry completely.

REPLACING THE BATTERIES

When:

- There is no confirmation beep heard from the indoor unit.
- The LCD doesn't act.

How:

- Take off the cover at back.
- Place the new batteries respecting the symbols + and -.

N.B: Use only new batteries. Remove the batteries from the remote controller when the conditioner is not in operation

WARNING! Do not throw batteries into common rubbish, they should be disposed of in the special containers situated in the collection points.

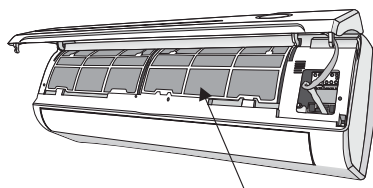
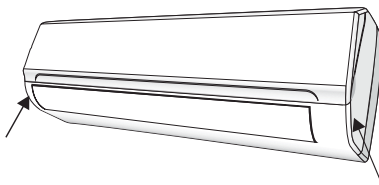

antidust filter

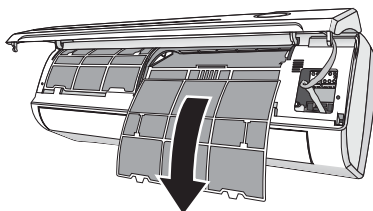

TROUBLESHOOTING

MALFUNCTION	POSSIBLE CAUSES
The appliance does not operate	Power failure/plug pulled out
	Damaged indoor/outdoor unit fan motor
	Faulty compressor thermomagnetic circuit breaker
	Faulty protective device or fuses.
	Loose connections or plug pulled out
	It sometimes stops operating to protect the appliance.
	Voltage higher or lower than the voltage range
	Active TIMER-ON function
Strange odour	Damaged electronic control board
Strange odour	Air filter dirty
Noise of running water	Back flow of liquid in the refrigerant circulation
A fine mist comes from the air outlet	This occurs when the air in the room becomes very cold, for example in the "COOLING" or "DEHUMIDIFYING/DRY" modes.
A strange noise can be heard	This noise is made by the expansion or contraction of the front panel due to variations in temperature and does not indicate a problem.
Insufficient airflow, either hot or cold	Inappropriate temperature setting..
	Air inlet or outlet of indoor or outdoor unit has been blocked.
	Air filter is blocked.
	Fan speed set at minimum.
	Other sources of heat in the room.
The appliance does not respond to commands	No refrigerant.
	Remote control is not near enough to indoor unit.
	Battery in Remote controller may have been exhausted..
The display is off	Obstacles between remote control and signal receiver in indoor unit.
	Active LED function
	Power failure

Switch off the air conditioner immediately and cut off the power supply in the event of:

- Strange noises during operation.
- Faulty electronic control board
- Faulty fuses or switches.
- Spraying water or objects inside the appliance.
- Overheated cables or plugs.
- Very strong smells coming from the appliance.

ERROR SIGNALS ON THE DISPLAY

In case of error, the display on the indoor unit shown the following error codes:

	RUN lamp	Description of the trouble
<i>E1</i>	flashes once	The fault of indoor temperature sensor
<i>E2</i>	flashes twice	The fault of indoor pipe temperature sensor
<i>E5</i>	flashes 6 times	Malfunction of indoor fan motor.



Platinum

APARAT DE AER CONDIȚIONAT DE TIP SPLIT MANUAL DE INSTRUCȚIUNI



Acest manual de instrucțiuni conține informații importante și recomandări pe care trebuie să le respectați pentru a avea cele mai bune rezultate cu sistemul de aer condiționat.

Vă mulțumim încă o dată.

CONȚINUT

INTRODUCERE - APARATE DE AER CONDIȚIONAT CU REFRIGERANT R32/R290	1
MĂSURI DE SIGURANȚĂ	2
DENUMIREA COMPONENTELOR.....	6
MONITOR UNITATE INTERIOARĂ	7
FUNCȚIE DE URGENȚĂ & FUNCȚIE DE AUTO-RESTART	8
TELECOMANDĂ	10
INSTRUCȚIUNI DE OPERARE	16
PROTECȚIE	21
MANUAL DE INSTALARE	24
ÎNTREȚINERE	40
DEPANAREA DEFECȚIUNILOR	41

În conformitate cu politica companiei privind îmbunătățirea continuă a produsului, caracteristicile dimensionale, datele tehnice și accesoriile acestui aparat se pot modifica fără aviz prealabil.

INTRODUCERE - APARATE DE AER CONDIȚIONAT CU REFRIGERANT R32&R290

▪ Introducere aparate de aer condiționat cu refrigerant R32 & R290

Refrigeranții folosiți pentru aparatele de aer condiționat sunt hidrocarburile prietenoase cu mediul R32 și R290. Cele două tipuri de refrigeranți sunt combustibili și inodori. Mai mult, aceștia pot arde și exploda în anumite condiții. Cu toate acestea, nu există riscul arderii sau exploziei dacă respectați următorul tabel pentru instalarea aparatului într-o cameră cu o suprafață adecvată și dacă îl folosiți corect.

Față de refrigeranții obișnuiți, Refrigeranții R32 & R290 sunt prietenoși cu mediul și nu distrug stratul de ozon iar valorile de efect de seră sunt foarte scăzute.

- Cerințe privind suprafața camerei pentru aparatul de aer condiționat cu Refrigeranți R32 & R290

Refrigeranți	Capacitate (Btu)	Suprafața camerei
R32	9K	Peste 4 m ²
	12K	Peste 4 m ²
	18K	Peste 15 m ²
	22K/24K	Peste 25 m ²
R290	9K	Peste 10 m ²
	12K	Peste 13 m ²
	18K	Peste 15 m ²
	22K/24K	Peste 30 m ²



Avertismente

- Citiți cu atenție manualul înainte de instalare, utilizare, întreținere.
- Nu folosiți alte mijloace de accelerare a procesului de dezghețare sau de curățare decât cele recomandate de producător.
- Nu înțepați sau ardeți aparatul.
- Depozitați aparatul într-o cameră fără surse de operare continue (de ex.: flacăra deschisă, aparat cu aprindere pe gaze în funcțiune sau un radiator electric în funcțiune).
- Contactați cel mai apropiat centru de reparații post-vânzări atunci când este necesară întreținerea. Atunci când faceți întreținerea, personalul de întreținere trebuie să respecte strict Manualul de Operare furnizat de producătorul respectiv și este interzis persoanelor necalificate să întrețină aparatul de aer condiționat.
- Trebuie să respectați prevederile legilor și regulamentelor naționale legate de gaze.
- Trebuie să scoateți refrigerantul din sistem înainte de întreținerea sau dispunerea unui aparat de aer condiționat.



Avertisment:
Combustibil & Periculos



Citiți manualul
utilizatorului

















Citiți manualul de
instalare



Citiți manualul de
reparații

REGULI DE SIGURANȚĂ ȘI RECOMANDĂRI PENTRU INSTALATOR

-  Citiți manualul înainte de instalarea și utilizarea aparatului.
-  Pe durata instalării unităților de interior și exterior, accesul la zona de lucru este interzisă copiilor. Pot avea loc accidente neprevăzute.
-  Asigurați-vă că baza ușii unității exterioare este fixată ferm.
-  Verificați ca aerul să nu intre în sistemul cu refrigerantul și verificați să nu existe scurgeri de refrigerant atunci când mutați unitatea.
-  Efectuați un ciclu de test după instalarea aparatului de aer condiționat și înregistrați datele de operare.
-  Valorile nominale ale siguranței instalate în unitatea de control încorporată sunt T 5A/ 250 V.
-  Utilizatorul trebuie să protejeze unitatea de interior cu o siguranță de capacitate adecvată pentru curent de intrare maxim sau cu un alt dispozitiv de protecție împotriva supraîncărcării.
-  Asigurați-vă că tensiunea de alimentare de la rețea corespunde cu cea imprimată pe plăcuța indicatoare a caracteristicilor tehnice. Mențineți întrerupătorul sau ștecherul curate. Introduceți ștecherul corect și ferm în priză, pentru a evita astfel riscul electroșocurilor sau incendiilor din cauza contactului insuficient.
-  Verificați ca priza să fie potrivită pentru ștecher, dacă nu este potrivită, schimbați priza.
-  Aparatul trebuie să fie dotat cu mijloace de deconectare de la sursa de alimentare având un contact separat la toții polii care asigură deconectare completă în cazul unor condiții de supratensiune de categoria III și aceste mijloace trebuie să fie încorporate în circuitul fix, în conformitate cu regulile de conexiune.
-  Aparatul de aer condiționat trebuie instalat de persoane profesionale sau calificate.
-  Nu instalați aparatul la o distanță mai mică de 50 cm de substanțe inflamabile (alcool, etc.) sau de containere sub presiune (de ex., tuburi de spray).
-  Dacă aparatul este utilizat în arii în care nu există posibilitatea ventilației, luați măsurile de precauție necesare pentru a preveni orice scurgeri de gaz de răcire în mediu, creând astfel pericol de incendiu.

 Materialele de ambalare sunt reciclabile și trebuie dispuse în containere de deșeuri separate. Atunci când nu mai poate fi folosit, dispuneți aparatul de aer condiționat la un centru de colectare deșeuri special.

 Folosiți aparatul de aer condiționat strict conform instrucțiunilor din acest manual. Aceste instrucțiuni nu pot acoperi fiecare condiție și situație posibilă. Ca orice aparat de uz casnic, se recomandă folosirea simțului comun și precauției pentru instalare, operare și întreținere.

 Aparatul trebuie instalat în conformitate cu regulamentele naționale aplicabile.

 Înainte de a accesa bornele, toate circuitele electrice trebuie să fie deconectate de la sursa de alimentare.

 Aparatul trebuie instalat în conformitate cu regulamentele naționale privind conexiunile electrice.

 Acest aparat poate fi folosit de copiii cu vârsta de peste 8 ani și de persoane cu capacități fizice, senzoriale sau mentale reduse sau fără experiență și cunoștințe dacă sunt supravegheați sau primesc instrucțiuni privind utilizarea aparatului într-un mod sigur și înțeleg pericolele. Este interzis copiilor să se joace cu aparatul. Curățarea și întreținerea aparatului nu vor fi făcute de copii decât sub supraveghere.

REGULI DE SIGURANȚĂ ȘI RECOMANDĂRI PENTRU UTILIZATOR

 Nu încercați să instalați singuri aparatul de aer condiționat; contactați personalul tehnic specializat.

 Curățarea și întreținerea aparatului vor fi efectuate de personal tehnic specializat. În orice caz, deconectați aparatul de la sursa electrică de rețea înainte de efectua curățarea sau întreținerea acestuia.

 Asigurați-vă că tensiunea de alimentare de la rețea corespunde cu cea imprimată pe plăcuța indicatoare a caracteristicilor tehnice. Mențineți întrerupătorul sau ștecherul curate. Introduceți ștecherul corect și ferm în priză, pentru a evita astfel riscul electroșocurilor sau incendiilor din cauza contactului insuficient.

 Nu scoateți aparatul din priză pentru a-l opri, atunci când este în funcțiune, această acțiune poate provoca o scânteie și un incendiu, etc.

 Acest aparat a fost produs pentru ventilarea mediilor casnice și nu va fi folosit pentru alte scopuri, precum uscarea rufelor, răcirea alimentelor, etc.

 Materialele de ambalare sunt reciclabile și trebuie dispuse în containere de deșeuri separate. Atunci când nu mai poate fi folosit, dispuneți aparatul de aer condiționat la un centru de colectare deșeuri special.

 Folosiți aparatul de aer condiționat cu filtrele de aer montate. Utilizarea aparatului fără filtrul de aer poate provoca acumulare excesivă de praf sau deșeuri pe piesele interioare ale dispozitivului, cu defecțiuni ulterioare.

 Utilizatorul este responsabil pentru instalarea aparatului de către un tehnician calificat, care trebuie să verifice împământarea corectă a acestuia, conform legislației curente și să monteze un întrerupător de circuit termomagnetic.

 Bateriile telecomenzii trebuie să fie reciclate sau dispuse în mod corespunzător. Dispunerea bateriilor uzate --- Dispuneți bateriile ca deșeuri municipale sortate, la punctul de colectare accesibil.

 Nu rămâneți direct expus niciodată la debitul de aer rece pentru o perioadă îndelungată. Expunerea directă și prelungită la aerul rece poate fi periculoasă pentru sănătatea dvs. Aveți grijă în particular atunci când în aceste camere se află copii, bătrâni sau persoane bolnave.

 Dacă aparatul scoate fum sau simțiți miros de ars, opriți imediat alimentarea și contactați Centrul de Reparații.

 Utilizarea prelungită a aparatului în aceste condiții poate provoca incendii sau electrocutare.

 Contactați Centrul de Reparații autorizat al producătorului pentru reparații la aparatul de aer condiționat. Reparațiile incorecte pot expune utilizatorul la riscul electroșocurilor, etc.

 Deconectați întrerupătorul automat dacă considerați că nu veți folosi aparatul pentru o perioadă îndelungată. Direcția debitului de aer trebuie să fie corespunzător reglată.















 Flapsurile vor fi îndreptate în jos pentru modul de încălzire și în sus pentru modul de răcire.

 Folosiți aparatul de aer condiționat strict conform instrucțiunilor din acest manual. Aceste instrucțiuni nu pot acoperi fiecare condiție și situație posibilă. Ca orice aparat de uz casnic, se recomandă să dați dovadă de judecată și precauție pentru instalare, operare și întreținere.

 Asigurați-vă că aparatul este deconectat de la sursă atunci când nu este folosit pentru o perioadă lungă și înainte de curățare și întreținere..

 Selectarea temperaturii corecte poate preveni deteriorarea aparatului.

REGULI DE SIGURANȚĂ ȘI INTERDICȚII

-  Nu îndoiiți, nu trageți sau strângeți cablul electric deoarece aceste acțiuni îl pot deteriora. Un cablu electric deteriorat poate duce la electroșocuri sau incendiu. Doar personalul tehnic specializat poate înlocui un cablu electric defect.
-  Nu folosiți extensii sau module în grup.
-  Nu atingeți aparatul cu picioarele goale sau cu alte părți ale corpului ude sau umede.
-  Nu obstrucționați intrarea sau ieșirea aerului la unitatea de interior sau de exterior. Dacă aceste deschideri sunt înfundate, eficiența operativă a aparatului este redusă, cu defecțiuni sau daune ulterioare posibile.
-  Nu modificați în niciun fel aparatul de aer condiționat.
-  Nu instalați aparatul în medii în care aerul conține gaz, ulei sau sulf sau lângă surse de căldură.
-  Acest aparat nu este creat pentru a fi utilizat de persoane (inclusiv copii) cu capacități fizice, senzoriale sau mentale reduse sau fără experiență și cunoștințe dacă nu sunt supravegheate sau instruite cu privire la utilizarea aparatului de către o persoană responsabilă cu siguranța lor.
-  Nu urcați sau nu plasați obiecte grele sau fierbinți pe partea de sus a aparatului.
-  Nu lăsați ferestrele sau ușile deschise pe o perioadă lungă atunci când aerul condiționat este în funcțiune.
-  Nu îndreptați debitul de aer spre plante sau animale.
-  Expunerea lungă directă la debitul de aer rece al aparatului poate avea efecte negative asupra plantelor sau animalelor.
-  Nu puneți aparatul de aer condiționat în contact cu apa. Acest lucru poate deteriora izolația electrică și poate provoca electrocutare.
-  Nu vă urcați și nu puneți obiecte pe unitatea de exterior.
-  Nu introduceți bețe sau obiecte similare în aparat. Vă puteți accidenta.
-  Copiii trebuie să fie supravegheați pentru a nu se juca cu aparatul. Dacă cablul electric este deteriorat, acesta va fi înlocuit de producător, de agentul de reparații sau persoane cu o calificare similară pentru a preveni pericolele.

DENUMIREA COMPONENTELOR

UNITATEA DE INTERIOR	
Nr.	Descriere
1	Panou frontal
2	Filtru de aer
3	Filtru opțional (dacă este instalat)
4	Ecran LED
5	Receptor semnal
6	Capac bloc de conexiuni
7	Generator ionizator (dacă este instalat)
8	Deflectoare
9	Buton de urgență
10	Etichetă clasificare unitate de interior (poziția de prindere este opțională)
11	Fantă direcție debit de aer
12	Telecomandă

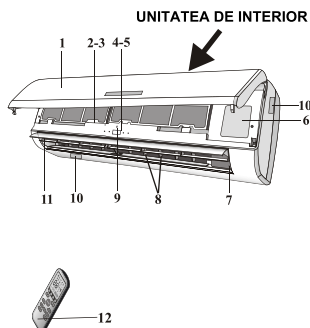

UNITATEA DE EXTERIOR	
Nr.	Descriere
13	Grătar ieșire aer
14	Etichetă clasificare unitate de exterior
15	Capac bloc conexiuni
16	Supapă de gaz
17	Supapă de lichid

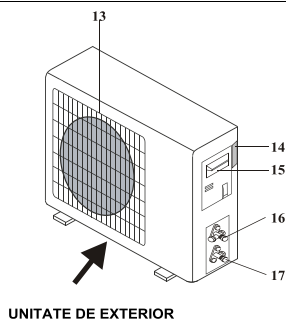

Notă: figurile de mai sus sunt doar o simplă diagramă a aparatului și s-ar putea să nu corespundă ca aspect unităților pe care le-ați achiziționat.

ECRAN UNITATE DE INTERIOR

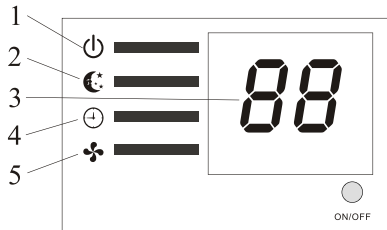
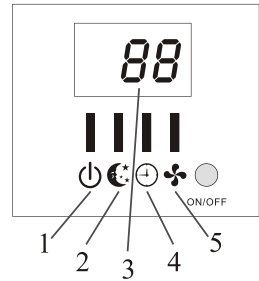
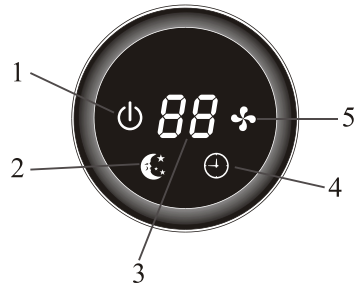
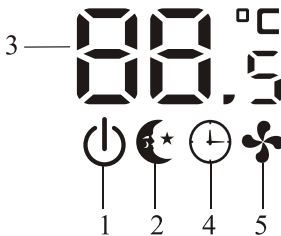
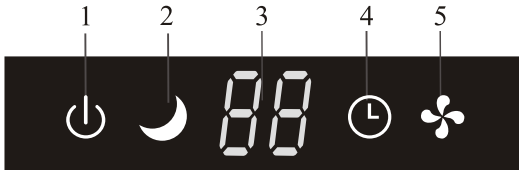
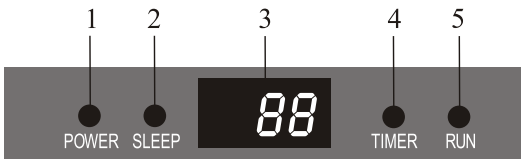

Nr.	Led		Funcție
1	POWER		Acest simbol apare dacă unitatea este pornită
2	SLEEP		Mod SLEEP
3	Afișare temperatură (dacă este instalat)/ Cod eroare		(1) Se aprinde în timpul funcționării Temporizatorului (Timer) dacă aparatul de aer condiționat este în funcțiune (2) Afișează codul de eroare dacă are loc o defecțiune
4	TIMER		Se aprinde în timpul funcționării Temporizatorului (Timer)
5	RUN		Simbolul apare atunci când unitatea este pornită și dispăre atunci când unitatea este oprită.

Forma și poziția întrerupătoarelor și indicatoarelor pot fi diferite conform modelului, dar funcția acestora este aceeași.

FUNCȚIA DE URGENȚĂ & FUNCȚIA DE AUTO-RESTART

FUNCȚIA DE AUTO-RESTART

Aparatul este presetată de producător la funcția de auto-restart. În cazul în care are loc o pană de curent bruscă, modulul memorează condițiile de setare înainte de pana de curent. Atunci când curentul revine, unitatea repornește automat cu toate setările anterioare păstrate prin funcția de memorie.

Pentru a dezactiva funcția de AUTO-RESTART, efectuați următoarele:

1. Opriți și scoateți din priză aparatul de aer condiționat.
2. Apăsăți butonul de urgență în timp ce reconectați aparatul.
3. Țineți apăsat butonul de urgență peste 10 secunde până când auziți patru sunete de avertizare scurte de la unitate. Funcția de AUTO-RESTART este dezactivată.
 - Pentru a activa funcția de AUTO-RESTART, urmați aceeași procedură până când auziți trei sunete de avertizare scurte de la unitate.

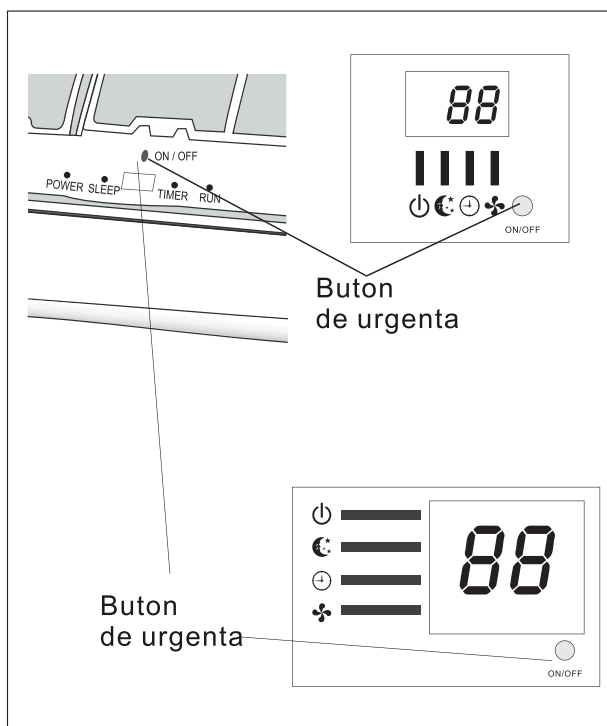

FUNCȚIA DE URGENȚĂ

Dacă nu mai funcționează telecomanda sau este necesară întreținerea aparatului, efectuați următoarele:

Deschideți și ridicați panoul frontal la un unghi care să atingă butonul de urgență.

1. Dacă apăsați o dată butonul de urgență (un sunet de avertizare) activați operarea forțată în mod RĂCIRE (Cooling)
2. Dacă apăsați de două ori butonul de urgență în 3 sec (două sunete de avertizare) activați operarea forțată în mod ÎNCĂLZIRE (Heating).
3. Pentru a opri unitatea, trebuie să apăsați din nou butonul (un sunet de avertizare lung)
4. După 30 de minute în modul de operare forțată, aparatul de aer condiționat va începe să opereze automat în modul de răcire la 23°C, cu viteza auto a ventilatorului.



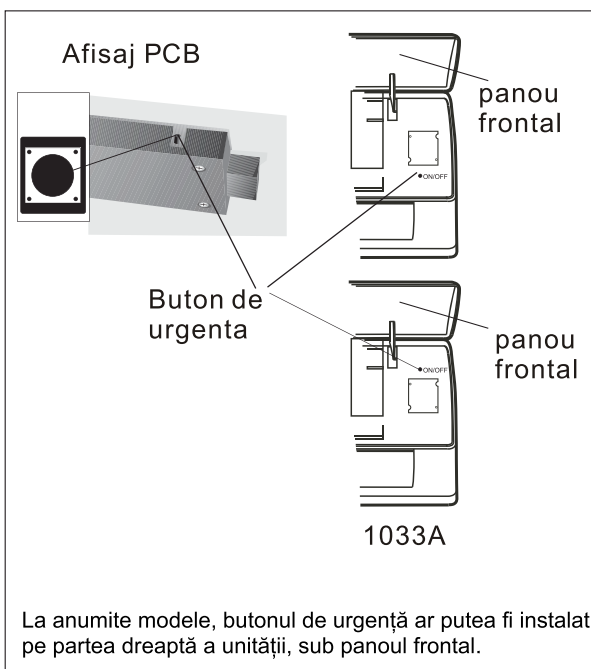







*Funcția FEEL este descrisă la pagina 16.



 Forma și poziția butonului de urgență pot fi diferite conform modelului, dar funcția acestora este aceeași.

Observație: presiunea statică externă a pompelor de încălzire este de 0 Pa pentru toate modelele.

TELECOMANDĂ

Nr.	Buton	Funcție
1	 (TEMP UP)	Apăsați acest buton pentru a crește temperatura/ timpul setat.
2	 (TEMP DN)	Apăsați acest buton pentru a reduce temperatura/ timpul setat.
3	 or ON/OFF	Apăsați acest buton pentru a porni sau opri aparatul.
4	FAN	Pentru a selecta viteza ventilatorului la auto/ mică/ medie/ mare
5	TIMER	Apăsați acest buton pentru a seta temporizatorul la auto-oprit.
6	SLEEP	Pentru a activa funcția "SLEEP" (repaus)
7	ECO	Apăsați acest buton pentru a activa/ dezactiva funcția ECO, care permite automat unității să își seteze operarea pentru a reduce consumul de energie.
8	MODE	Pentru a selecta modul de operare
9	SUPER / TURBO	Apăsați acest buton pentru a activa/ dezactiva Superfuncția care permite unității să atingă temperatura ăresetată în cel mai scurt timp.
10	SWING X /  SWING  / L-R	Pentru a activa sau dezactiva mișcarea deflectorilor orizontale (dacă este cazul)
	SWING / SWING Y /  SWING  / U-D	Pentru a activa sau dezactiva mișcarea deflectorilor verticale.
11	CLOCK	Atunci când apăsați acest buton, afișarea orei clipește; apoi, cu ajutorul tastelor  și  puteți regla ora (la fiecare apăsare reglați un minut; dacă țineți apăsat, ora se schimbă rapid), după ce ați reglat ora, apăsați butonul din nou pentru a o fixa (dacă este cazul)
12	DISPLAY	Pentru a aprinde/ stinge afișajul (dacă este cazul)
13	HEALTHY / HEALTH / PLASMA	Pentru a porni/ opri funcția HEALTH (Sănătate). Acesta este un buton care controlează ionizatorul sau generatorul de plasmă (dacă este cazul).
14	3D	Dacă apăsați 3D, fanțele orizontală și verticală se vor mișca împreună (dacă este cazul)
15	RESET	Pentru a reporni TELECOMANDA (dacă este cazul)
16	ANTI-MILDEW / MILDEW	Pentru a activa funcția de ANTI-MUCEGAI (dacă este cazul)
17	ANTI-MOSQUITO	Pentru a activa funcția de ANTI-ȚÂNȚARI (dacă este cazul)
18	Mute	Pentru a activa funcția de Mute (dacă este cazul)
19	 (MODE+TIMER)	Pentru a activa funcția de Blocare pentru copii, atunci când apăsați butoanele MODE și TIMER în același timp (dacă este cazul)
20	AH	Pentru a activa funcția de încălzire la 8°C (dacă este cazul)
21	I FEEL	Pentru a activa/ dezactiva funcția de "I FEEL".

		Aparatul de aer condiționat va regla temperatura camerei pe baza temperaturii (0°C-50°C) din jurul telecomenzii. Această funcție durează 2 ore de la activare (dacă este cazul)
22	I SET	Pornește/ oprește funcția I SET, verificați detaliile de la pagina 17.
23	CLEAN	Pornește/ oprește funcția de auto-curățare, verificați detaliile de la pagina 17 Notă: Nu apăsați butonul acesta prea des, recomandarea noastră este o dată la 3 luni.

 Căutarea și unele funcții ale telecomenzii pot fi diferite.

 Unitatea confirmă recepționarea corectă a fiecărei apăsări de buton printr-un sunet de avertizare scurt.

 HEALTH/MUTE/CLEAN/ FEEL/ I SET, SWING (stânga/dreapta) sunt butoane cu funcții opționale, veți auzi un sunet de avertizare scurt atunci când le apăsați deși modelul real nu are această funcție, ne cerem scuze.

TELECOMANDĂ

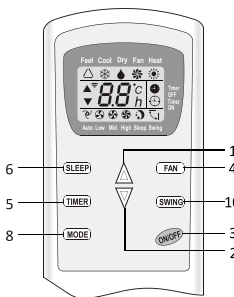
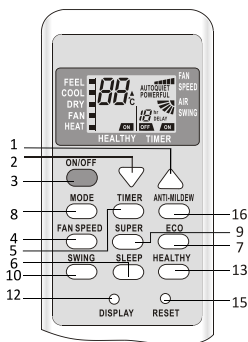
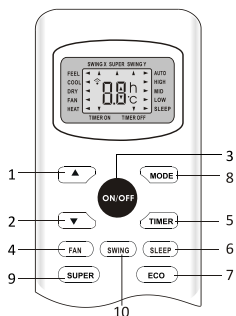
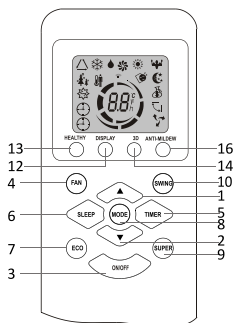
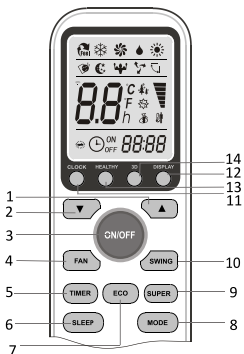
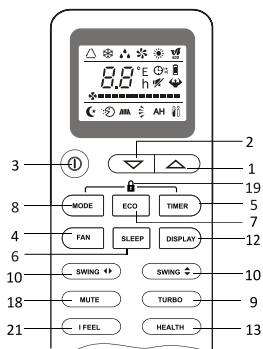
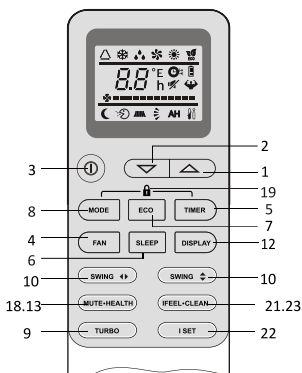
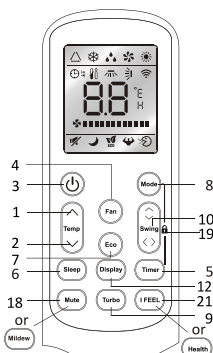
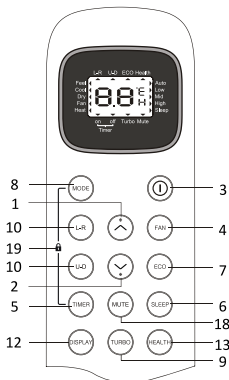













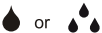



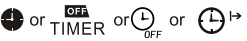
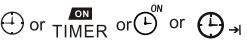

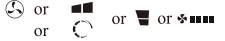

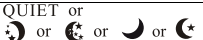

⚠ Căutarea și unele funcții ale telecomenzii pot fi diferite.

⚠ Forma și poziția întrerupătoarelor și indicatoarelor pot fi diferite conform modelului, dar funcția acestora este aceeași. Forma și poziția reale vor fi luate în considerare.

TELECOMANDĂ

AFIȘAJ telecomandă

Explicația simbolurilor de pe ecranul LED

Nr.	Simboluri	Explicație
1		Indicator mod FEEL
2		Indicator COOLING (răcire)
3		Indicator DEHUMIDIFYING (dezumificare)
4		Indicator FAN ONLY OPERATION (doar operare ventilator)
5		Indicator HEATING (încălzire)
6		Indicator SIGNAL RECEPTION (recepționare semnal)
7		Indicator TIMER OFF (temporizator oprit)
8		Indicator TIMER ON (temporizator pornit)
9		Indicator AUTO FAN (ventilator auto)
10		Indicator LOW FAN SPEED (viteză mică ventilator)
11		Indicator MIDDLE FAN SPEED (viteză medie ventilator)
12		Indicator HIGH FAN SPEED (viteză mare ventilator)
13		Indicator SLEEP (repaus)
14		Indicator COMFORTABLE SLEEP (repaus confortabil) (opțional)
15		Indicator FEEL (opțional)
16		Indicator FLAP SWING (mișcare flaps)
17		Indicator FLAP and Deflectors SWING (mișcare flaps și deflectoare)
18		Indicator SUPER
19		Indicator HEALTHY (sănătos)
20		Indicator ECO
21		Indicator ANTI-MILDEW (anti-mucegai)
22		Indicator BATTERY (baterie)
23		Indicator CLOCK (ceas)
24		Indicator MUTE (fără sonor)

TELECOMANDĂ

Înlocuirea bateriilor

Scoateți capacul bateriei din spatele telecomenzii, glisându-l în direcția săgeții. Instalați bateriile conform indicațiilor (+ și -) de pe Telecomandă. Puneți la loc capacul glisându-l.



Folosiți 2 baterii LRO 3 AAA (1.5V). Nu folosiți baterii reîncărcabile. Înlocuiți bateriile vechi cu unele noi de același tip atunci când ecranul nu mai este lizibil. Nu aruncați bateriile ca deșeuri municipale netriate. Aceste deșeuri trebuie să fie colectate pentru a fi tratate special.



Consultați figura 1:

- i. Atunci când deschideți capacul bateriei, vedeți un comutator DIP pe spatele capacului.1

Comutator DIP în poziția	Funcție
°C	Telecomanda este setată în grade celsius
°F	Telecomanda este setată în grade farhenheit.
Rece	Telecomanda este setată doar în mod răcire
Cald	Telecomanda este setată și în mod răcire și încălzire

- ii. NOTĂ: După reglarea funcției, trebuie să scoateți bateriile și să repetați procedura descrisă mai sus.



Consultați figura 2:

Atunci când introduceți pentru prima oară bateriile în telecomandă sau le schimbați, trebuie să programați telecomanda ori pentru răcire ori pentru răcire și încălzire.

Atunci când introduceți bateriile, simbolurile ❄️ (COOL ■) și ☀️ (HEAT ■) încep să clipească. Dacă apăsați orice buton atunci când este afișat simbolul ❄️ (COOL ■), telecomanda este setată doar în modul răcire. Dacă apăsați orice buton atunci când este afișat simbolul ☀️ (HEAT ■) telecomanda este setată în mod Răcire și încălzire.



NOTĂ: Dacă setați telecomanda în mod răcire, nu veți putea activa funcția de încălzire în unitățile cu pompă de încălzire, trebuie să scoateți bateriile și să repetați procedura descrisă mai sus.



1. Îndreptați telecomanda spre aparatul de aer condiționat.
2. Verificați să nu fie obiecte între telecomandă și receptorul de semnal din unitatea de interior.
3. Nu lăsați niciodată telecomanda expusă la razele solare.
4. Păstrați telecomanda la distanță de min. 1 m de televizor sau alte aparate electrice.

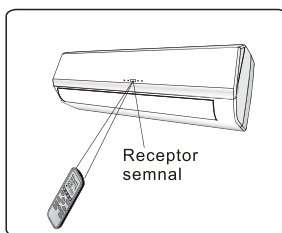
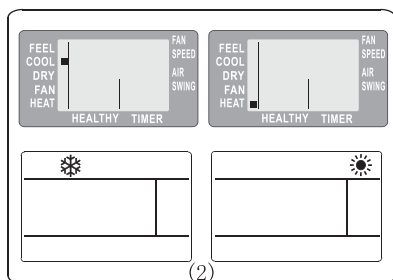
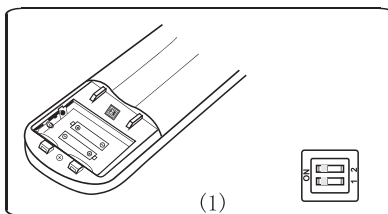
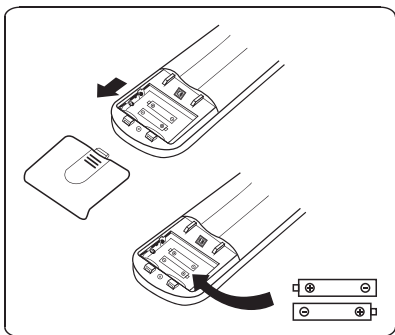

Recomandări pentru localizarea și utilizarea suportului telecomenzii (dacă este cazul)
 Telecomanda poate fi păstrată într-un suport montat pe perete

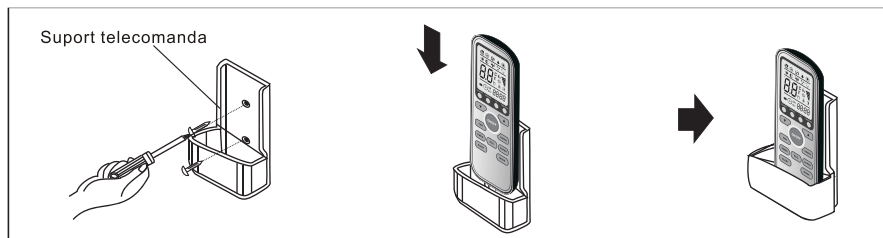

INSTRUCȚIUNI DE OPERARE

Aerul aspirat de ventilator intră din grătar și trece prin filtru, apoi este răcit/ deumidificat sau încălzit prin schimbătorul de căldură.

Direcția de ieșire a aerului este motorizată în sus și în jos cu ajutorul unor flapsuri și mișcată manual la dreapta și la stânga prin deflectoare verticale, pentru unele modele, deflectoarele pot fi controlate tot de motor.

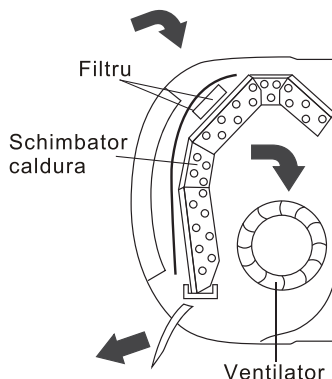

CONTROLUL "BALANSĂRII" DEBITULUI DE AER



Debitul de aer la ieșire este distribuit uniform în cameră. Puteți direcționa aerul în poziția optimă.

Tasta **SWING** sau **SWING ⇄** activează "FLAPSUL", debitul de aer este direcționat alternativ de sus în jos pentru a garanta o distribuție uniformă a aerului în cameră.

Tasta **SWING ⇄** activează "deflectoarele" motorizate, debitul de aer este direcționat alternativ de la stânga la dreapta (Funcție opțională, depinde de model).

În mod răcire, orientați flapsurile în direcție orizontală;

În mod încălzire, orientați flapsurile în jos deoarece aerul cald are tendința de a urca.

Deflectoarele sunt poziționate manual și plasate sub flapsuri. Acestea permit orientarea debitului de aer la dreapta și la stânga.

 Această reglare trebuie efectuată cu aparatul oprit.

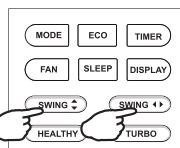
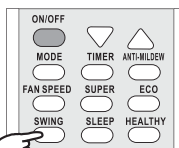
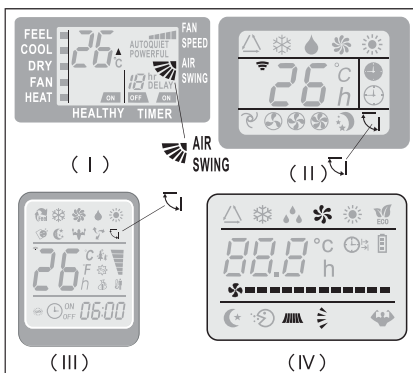

⚠ Nu poziționați niciodată "flapsurile" manual, mecanismul este delicat și se poate strica.

⚠ Nu atingeți cu degetele, bețe sau alte obiecte în fantele de intrare sau ieșire a aerului. Acest contact accidental poate provoca daune neprevizibile sau leziuni.

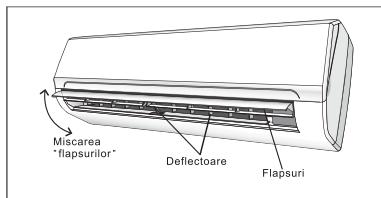

MOD RĂCIRE



Funcția de răcire permite aparatului să răcească camera și, în același timp, să reducă umiditatea aerului.

Pentru a activa funcția de răcire (COOL), apăsați butonul MODE până apare pe ecran simbolul ❄ (COOL ■).

Funcția de răcire este activată prin setarea butonului ▲ sau ▼ la o temperatură mai mică decât cea a camerei.

Pentru a optimiza funcția Aparatului de aer condiționat, reglați temperatura (1), viteza (2) și direcția debitului de aer (3) apăsând butonul indicat.

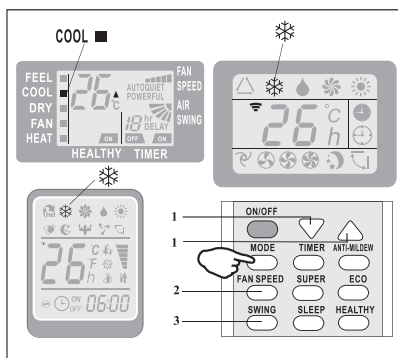

MOD ÎNCĂLZIRE



Funcția de încălzire permite aparatului să încălzească camera.

Pentru a activa funcția de încălzire (HEAT), apăsați butonul MODE până apare pe ecran simbolul ☀ (HEAT ■).

Funcția de încălzire este activată prin setarea butonului ▲ sau ▼ la o temperatură mai mare decât cea a camerei.

Pentru a optimiza funcția Aparatului de aer condiționat, reglați temperatura (1), viteza (2) și direcția debitului de aer (3) apăsând butonul indicat.

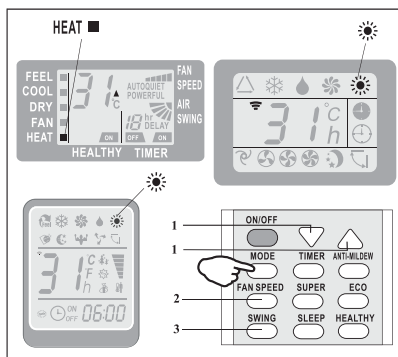

⚠ Dacă aparatul este dotat cu un radiator electric, acesta întârzie pornirea aparatul cu câteva secunde pentru a asigura furnizarea imediată de aer cald (opțional, în funcție de model).

⚠ În mod ÎNCĂLZIRE, aparatul poate activa automat un ciclu de dezghețare, care este esențial pentru curățarea gheții de pe condensator și recuperarea funcției de schimbare de căldură. Această procedură durează de obicei 2-10 minute în timpul dezghețării, iar ventilatorul unității de interior nu funcționează. După dezghețare, acesta revine automat în mod ÎNCĂLZIRE.

MOD TEMPORIZATOR – TEMPORIZATOR PORNIT



Pentru a seta ora aparatului

Pentru a programa ora de pornire automată, aparatul trebuie să fie oprit.

Apăsați o dată **TIMER**, setați temperatura apăsând butonul ▲ sau ▼;

Apăsați a doua oară dată **TIMER**, setați timpul de repaus apăsând butonul ▲ sau ▼;

Apăsați a treia oară **TIMER**, confirmați setarea, apoi timpul de reapaș la următoarea pornire automată poate fi citit pe ecran.

NOTĂ!

Înainte de a seta ora: programați modul de funcționare cu butonul **MODE** (2) și viteza ventilatorului cu butonul **FAN** (3). Opiți aparatul (cu tasta **ON/OFF**).

Notă: Pentru a anula funcția setată, apăsați din nou butonul **TIMER**.

Notă: În cazul unei pene de curent, trebuie să setați din nou **TIMER ON**.

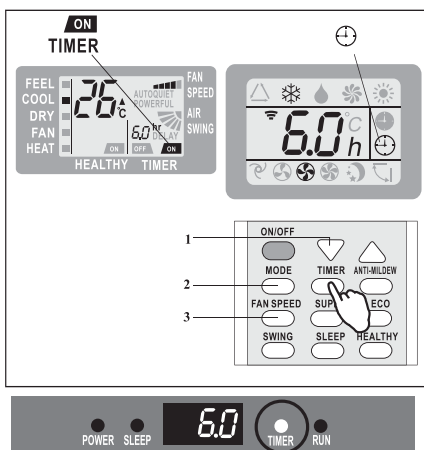

Ecraan unitate de interior

MOD TEMPORIZATOR – TEMPORIZATOR OPRIT



Pentru a seta oprirea automată a aparatului de aer condiționat.

Oprirea aparatului poate fi programată apăsând butonul **TIMER**. Setați timpul de repaus apăsând butonul ▲ sau ▼, până când timpul de repaus afișat este cel dorit, apoi apăsați din nou **TIMER**.

Notă: Pentru a anula funcția setată, apăsați din nou butonul **TIMER**.

Notă: În cazul unei pene de curent, trebuie să setați din nou **TIMER** OFF.

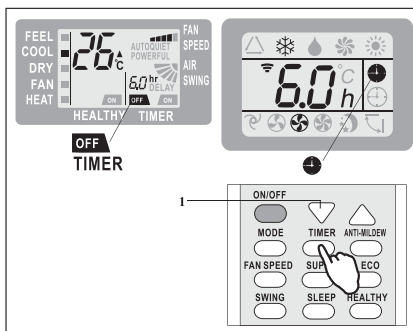

Ecraan unitate de interior

⚠ Notă: Funcția TIMER poate fi setată la intervale de 30 de minute.

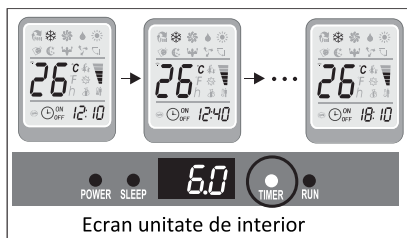

Ecraan unitate de interior

MOD FAN (VENTILATOR)



Aparatul funcționează doar prin ventilație.

Pentru a seta modul FAN (Ventilator), apăsați **MODE** până apare pe ecran simbolul (FAN).

Dacă apăsați butonul **FAN**, viteza se schimbă în următoarea ordine: MICĂ/MEDIE/MARE/AUTO în mod FAN (Ventilator).

Telecomanda memorează și viteza setată în modul de operare anterior.

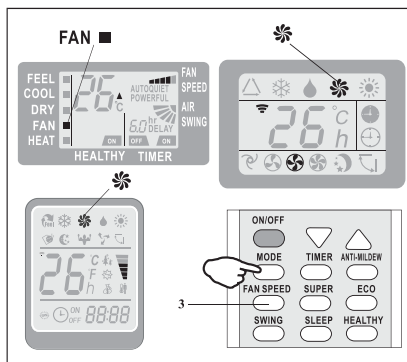

În mod FEEL (automat), aparatul alege automat viteza ventilatorului și modul de operare (RĂCIRE sau ÎNCĂLZIRE).

MOD DRY (USCARE)



Această funcție reduce umiditatea aerului pentru a face atmosfera din cameră mai confortabilă.

Pentru a seta modul DRY (Uscare), apăsați

[MODE] până apare pe ecran simbolul

(DRY ■). Se activează și funcția automată de alternare a ciclurilor de răcire și ventilatorului de aer.

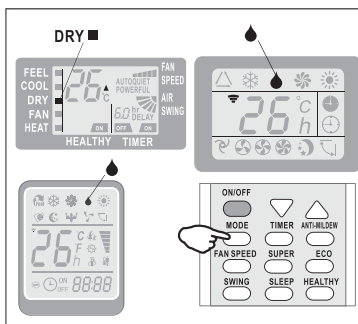

MOD FEEL



Mod automat.

Pentru a activa modul de operare FEEL (automat),

apăsați butonul **[MODE]** de pe telecomandă până apare pe ecran simbolul Δ (FEEL ■).

În modul FEEL, viteza ventilatorului și temperatura sunt setate automat în funcție de temperatura camerei (testată de senzorul de temperatură încorporat în unitatea de interior).

Temp. amb.	Mod operare	Temp. auto
< 20°C	Încălzire (pentru tip cu pompă de încălzire) Ventilator (pentru tip răcire)	23°C
20°C~26°C	DRY	18°C
> 26°C	COOL	23°C

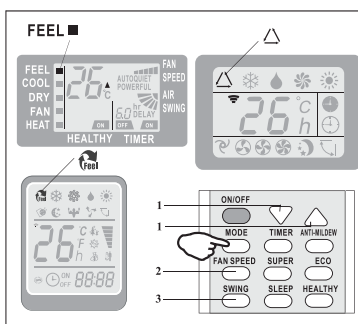

Pentru a optimiza funcția aparatului de aer condiționat, reglați temperatura (doar $\pm 2^\circ\text{C}$) (1), viteza (2) și direcția debitului de aer (3) apăsând butoanele indicate.

MOD SLEEP



Pentru a activa modul de operare SLEEP, apăsați butonul **[SLEEP]** de pe telecomandă până apare pe ecran simbolul  (AUTOQUIET).

Funcția SLEEP reglează automat temperatura pentru a face atmosfera din cameră mai confortabilă pe timpul nopții. În mod răcire sau uscare, temperatura setată va crește automat cu 1°C la fiecare 60 de minute, pentru a atinge o creștere totală de 2°C în primele două ore de operare.

În mod încălzire, temperatura setată scade progresiv cu 2°C în primele 2 ore de operare. După 10 ore de funcționare în mod SLEEP, aparatul se oprește automat.

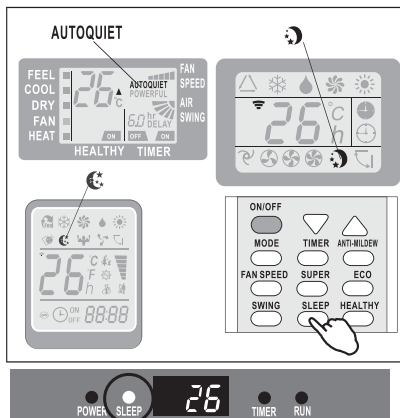

Ecran unitate de interior

Funcția I SET (opțional)

În fiecare dintre modurile COOLING /HEATING/FAN/DRY (răcire/încălzire /ventilator/uscare), reglați temperatura (COOLING/HEATING), viteza ventilatorului (COOLING/HEATING/FAN) și balansul după cum doriți, apoi țineți apăsat butonul "I SET" peste 3 secunde până apare mesajul "AU" pe ecran și fundalul ecranului se schimbă în luminos, telecomanda va funcționa și va memora aceste setări. Puteți reseta repetând operațiunea de mai sus.

În fiecare dintre modurile COOLING /HEATING/FAN/DRY (răcire/încălzire /ventilator/uscare), apăsați butonul "I SET" pentru a activa această funcție, AC va funcționa la setarea dorită și veți vedea simbolul AU clipind pe telecomandă. Apăsați acest buton din nou sau alte butoane pentru a anula funcția.

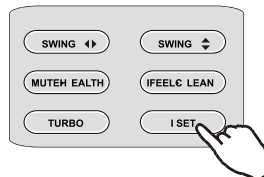

Funcția de auto-curățare (Opțional)

1. Această funcție ajută la îndepărtarea prafului, bacteriilor etc. acumulate din

- evaporator.
2. Apăsați butonul "CLEAN" (curățare) pentru a activa această funcție și va apărea simbolul "CL" pe ecranul unității de interior.
 3. Această funcție va fi activă pentru 30 min. aprox. Și apoi va reveni la modul setat înainte de această funcție. Puteți apăsa "ON/OFF" sau "Mod" pentru a anula această funcție în timpul procesului. Veți auzi două sunete scurte de avertizare atunci când s-a terminat sau este anulată.
 4. Este normal să auziți anumite zgomote în timpul acestui proces, deoarece materialele plastice se dilată din cauza căldurii și se contractă din cauza temperaturii scăzute.
 5. Vă sugerăm să folosiți această funcție în următoarele condiții pentru a evita anumite caracteristici de protecție de siguranță.



Unitate de interior	Temp<30°C
Unitate de exterior	5°C<Temp<30°C

6. Vă sugerăm să folosiți această funcție la 3 luni.

Temperatura de operare

Aparatul de aer condiționat este programat pentru condiții confortabile și adecvate, prezentate mai jos. Dacă este folosit în afara acestor condiții, unele caracteristici de protecție de siguranță ar putea fi anulate.

Aparat de aer condiționat fix:

Temperatura/ MOD	Operare în mod răcire	Operare în mod încălzire	Operare în mod uscare
Temperatura camerei	17°C ~32°C	0°C ~27°C	18°C~32°C
Temperatura externă	0°C ~43°C Pentru climă T1	-7°C~24°C	0°C~50°C
	0°C ~52°C Pentru climă T3		

Aparat de aer condiționat cu invertor:

Temperatura/ MOD	Operare în mod răcire	Operare în mod încălzire	Operare în mod uscare
Temperatura camerei	17°C ~32°C	0°C ~30°C	10°C~32°C

Temperatura externă	0°C ~53°C	-15°C~30°C	0°C~50°C
	-15°C ~53°C Pentru modelele cu sistem de răcire la temperatură scăzută		

 *Unitatea nu funcționează imediat dacă este pornită după ce tocmai a fost oprită sau după ce s-a schimbat modul de operare în timp ce funcționa. Acesta este o acțiune normală de auto-protecție, trebuie să așteptați aprox. 3 minute.*

 *Capacitatea și eficacitatea sunt conform testului efectuat la operare la sarcină maximă*.
Sunt necesare cea mai mare viteză a motorului ventilatorului de interior și unghiul maxim deschis al flapsurilor și deflectoarelor.

MANUAL DE INSTALARE – Mențiuni importante

■ Mențiuni importante

- Aparatul de aer condiționat pe care îl achiziționați trebuie să fie instalat de personal profesional și "Manualul de instalare" va fi folosit doar de personalul calificat care se ocupă de instalare! Specificațiile de instalare vor fi supuse regulamentelor noastre privind asistența post-vânzare.
- Atunci când puneți refrigerant combustibil, oricare dintre acțiunile incorecte poate provoca accidente umane sau daune materiale.
- Un test de scurgeri va fi efectuat după finalizarea instalării.
- Este obligatoriu să efectuați inspecția de siguranță înainte de întreținerea sau repararea unui aparat de aer condiționat care folosește refrigerant combustibil pentru a se asigura că riscul unui incendiu este redus la minimum.
- Aparatul trebuie operat sub proceduri controlate pentru a se asigura că orice risc provenit din gazul combustibil sau vaporii în timpul funcționării este redus la minimum.
- Cerințele pentru greutatea totală a refrigerantului și suprafața camerei în care va fi instalat aparatul de aer condiționat sunt cele din următoarele Tabele GG.1 și GG.2.



Sarcina maximă și suprafața minimă la podea impusă

$$m_1 = (4 \text{ m}^3) \times \text{LFL}, \quad m_2 = (26 \text{ m}^3) \times \text{LFL}, \quad m_3 = (130 \text{ m}^3) \times \text{LFL}$$

Unde *LFL* este limita minimă inflamabilă în kg/m³, R290 *LFL* este 0.038 kg/m³, R32 *LFL* este 0.306 kg/m³.

Sarcina maximă într-o cameră va fi în conformitate cu următoarele:

$$m_{\max} = 2.5 \times (\text{LFL})^{(5/4)} \times h_0 \times (A)^{1/2}$$

Suprafața minimă la podea impusă *A*min pentru instalarea unui aparat cu sarcina refrigerantului *M* (kg) va fi în conformitate cu următoarele:

$$A_{\min} = (M / (2.5 \times (\text{LFL})^{(5/4)} \times h_0))^2$$

Unde:

*m*_{max} este sarcina maximă permisă în cameră, în kg;

M este sarcina de refrigerant din aparat, în kg;

*A*min este suprafața minimă cerută pentru cameră, în m²;

*A*este suprafața camerei, în m²;

LFL este limita minimă inflamabilă, în kg/m³;

*h*₀ este înălțimea de instalare a aparatului, în metri, pentru calcularea *m*_{max} sau *A*_{min}, 1,8 m pentru montaj pe perete;

Tabelul GG.1 – Sarcina maximă (kg)

Categorie	LFL (kg/m ³)	h ₀ (m)	Suprafata podea (m ²)						
			4	7	10	15	20	30	50
R290	0.038	0.6	0.05	0.07	0.08	0.1	0.11	0.14	0.18
		1	0.08	0.11	0.13	0.16	0.19	0.2	0.3
		1.8	0.15	0.2	0.24	0.29	0.34	0.41	0.53
		2.2	0.18	0.24	0.29	0.36	0.41	0.51	0.65
R32	0.306	0.6	0.68	0.9	1.08	1.32	1.53	1.87	2.41
		1	1.14	1.51	1.8	2.2	2.54	3.12	4.02
		1.8	2.05	2.71	3.24	3.97	4.58	5.61	7.254
		2.2	2.5	3.31	3.96	4.85	5.6	6.86	8.85

Tabelul GG.2 – Suprafața minimă a camerei (m²)

Categorie	LFL (kg/m ³)	h ₀ (m)	Cantitate sarcină (M) (kg)						
			Suprafata minima a camerei (m ²)						
R290	0.038		0.152kg	0.228 kg	0.304 kg	0.456 kg	0.608 kg	0.76 kg	0.988 kg
		0.6		82	146	328	584	912	1514
		1		30	53	118	210	328	555
		1.8		9	16	36	65	101	171
		2.2		6	11	24	43	68	115
R32	0.306		1.224 kg	1.836 kg	2.448 kg	3.672 kg	4.896 kg	6.12 kg	7.956 kg
		0.6		29	51	116	206	321	543
		1		10	19	42	74	116	196
		1.8		3	6	13	23	36	60
		2.2		2	4	9	15	24	40

Principii de siguranță la instalare

1. Siguranța la locul instalării



Flacăra deschisă interzisă



Ventilație necesară

2. Siguranța în operare

Flacăra deschisă interzisă



Atenție la electricitatea statică



Purtați echipament de protecție și mănuși anti-stactice



Nu folosiți telefoane mobile

3. Siguranță la instalare

Detector scurgeri refrigerant
Locație instalare adecvată



Imaginea din stânga este diagrama schematică a unui detector de scurgeri refrigerant.

Notă:

1. Locul de instalare trebuie să fie bine ventilat.
2. Locul de instalare și întreținere a unui aparat de aer condiționat care folosește refrigerant R290 va fi la distanță de foc deschis sau sudură, fumat, cuptor de uscare sau oricare altă sursă de căldură de peste 370°C care produce ușor flăcără deschisă; locul de instalare și întreținere a unui aparat de aer condiționat care folosește refrigerant R32 va fi la distanță de foc deschis sau sudură, fumat, cuptor de uscare sau oricare altă sursă de căldură de peste 548°C care produce ușor flăcără deschisă.
3. La instalarea unui aparat de aer condiționat, trebuie să luați toate măsurile anti-stactice precum echipament anti-static și/ sau mănuși.
4. Trebuie să alegeți locul potrivit pentru instalare și întreținere, în care intrările și ieșirile de aer ale unităților de interior și exterior să nu fie înconjurate de obstacole sau în apropierea unei surse de căldură sau combustibil și/ sau un mediu exploziv.
5. Dacă unitatea de interior are scurgeri de refrigerant în timpul instalării, trebuie să închideți imediat supapa unității de exterior și întreg personalul trebuie să iasă din încăpere până când refrigerantul se scurge complet, timp de 15 minute. Dacă produsul

este deteriorat, trebuie să-l duceți înapoi la stația de întreținere și este interzisă sudarea țevii de refrigerant sau efectuarea altor operațiuni la utilizator.

6. Trebuie să alegeți locul în care aerul la intrare și la ieșire al unității de interior este uniform.
7. Trebuie să evitați locurile în care se află alte produse electrice, întrerupătoare electrice și prize, dulapuri de bucătărie, pat, canapea și alte bunuri de valoare chiar sub conducte, de ambele părți ale unității de interior.

■ Piese speciale

Denumire piesă	Cerință(e) de utilizare
Mini-pompă cu vid	Ar trebui să fie o pompă cu vacuum cu protecție împotriva exploziei; poate asigura o anumită precizie și gradul său de vacuum trebuie să fie sub 10 Pa.
Dispozitiv de umplere	Ar trebui să fie un dispozitiv de umplere special, cu protecție împotriva exploziei; poate asigura o anumită precizie și deviația sa de umplere trebuie să fie sub 5g.
Detector scurgeri	Ar trebui să fie calibrat periodic; rata sa anuală de scurgere nu trebuie să depășească 10g.
Detector concentrație	<p>A) Locul de întreținere trebuie să fie dotat cu un detector de concentrație a refrigerantului combustibil de tip fix și conectat la un sistem de alarmă de siguranță; eroarea acestuia nu trebuie să depășească 5%.</p> <p>B) Locul de instalare trebuie să fie dotat cu un detector de concentrație a refrigerantului combustibil mobil care poate realiza alarmă la două nivele, acustică și vizuală; eroarea acestuia nu trebuie să depășească 5%.</p> <p>C) Detectoarele de concentrație trebuie să fie calibrate periodic.</p> <p>D) Trebuie să verificați și să confirmați funcțiile înainte de a folosi detectoarele de concentrație.</p>
Manometru	<p>A) Manometrele trebuie să fie calibrate periodic.</p> <p>B) Manometrul folosit pentru Refrigerantul 22 poate fi folosit pentru R290 și R161; manometrul folosit pentru R410A poate fi folosit pentru R32.</p>
Extinctor	Trebuie să aveți în dotare extingtor la instalarea și întreținerea aparatului de aer condiționat. La locul de întreținere trebuie să existe două sau mai multe tipuri de extintoare cu pudră uscată, dioxid de carbon și spumă și acestea trebuie să fie plasate la pozițiile stipulate, cu etichete vizibile și la îndemână.

MANUAL DE INSTALARE – Selctarea locului de instalare

UNITATEA DE INTERIOR

- Instalați unitatea de interior pe un perete solid care nu este supus vibrațiilor.
- Porturile de intrare și de ieșire nu trebuie să fie blocate: aerul trebuie să poată fi distribuit în toată încăperea.
- Nu instalați unitatea lângă o sursă de căldură, abur sau gaze inflamabile.
- Instalați unitatea lângă o priză electrică sau un circuit privat.
- Nu instalați unitatea acolo unde va fi expusă la lumina directă a soarelui.
- Selectați un loc unde apa condensată poate fi ușor evacuată, și unde este ușor de conectat la unitatea de exterior.
- Verificați periodic funcționarea aparatului și rezervați spațiile necesare, conform figurii.
- Selectați un loc unde filtrul poate fi ușor scos.

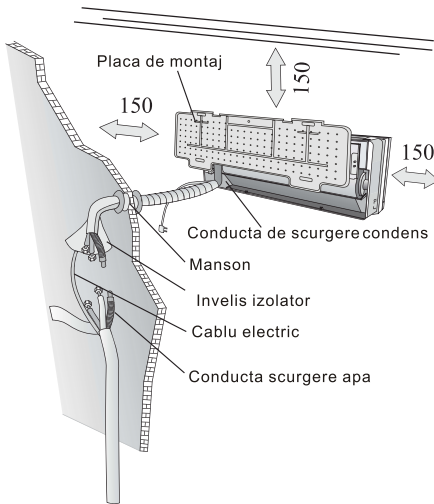

UNITATEA DE EXTERIOR

- Nu instalați unitatea de exterior lângă o sursă de căldură, abur sau gaze inflamabile.
- Nu instalați unitatea în locuri foarte expuse vântului și prafului.
- Nu instalați unitatea în locuri în care trec des oameni. Alegeți un loc în care aerul evacuat și sunetul de funcționare nu deranjează vecinii.
- Evitați instalarea unității acolo unde va fi expusă luminii directe a soarelui (sau folosiți o protecție, dacă este necesar, care nu ar trebui să interfereze cu debitul de aer).
- Rezervați spațiile din imagine pentru ca aerul să poată circula liber.
- Instalați unitatea de exterior într-un loc sigur și solid.
- Dacă unitatea de exterior este supusă vibrațiilor, puneți garnituri de cauciuc la picioarele acesteia.

Spațiul minim rezervat (mm) ilustrat în imagine

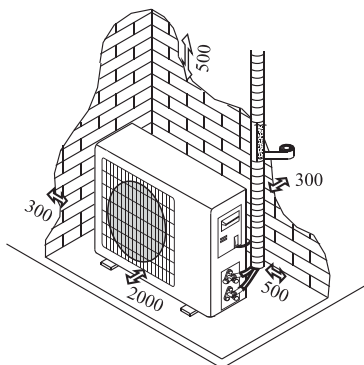

Schema de instalare

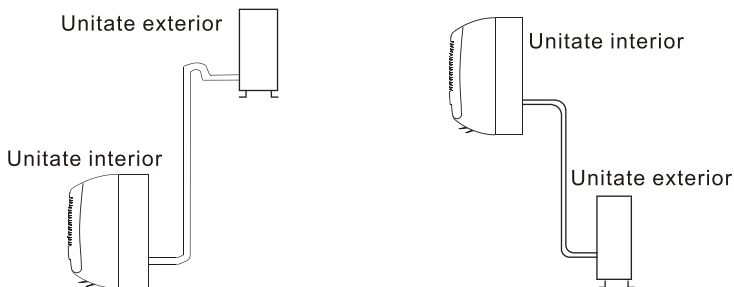

Cumpărătorul trebuie să se asigure că persoana și/ sau compania care instalează aparatul, îl întreține sau repară are calificarea și experiența necesare în produse de răcire.

Instalarea unității de interior

Înainte de a începe instalarea, hotărâți-vă asupra poziției unităților de interior și de exterior, luând în considerare spațiul minim rezervat din jurul unităților

⚠ Nu instalați aparatul de aer condiționat într-o încăpere umedă precum baia sau camera cu mașina de spălat etc.

⚠ Locul de instalare trebuie să fie la 250cm sau mai mult peste nivelul solului.

Pentru instalare, efectuați următoarele:

Instalarea plăcii de montare

1. Montați întotdeauna panoul dorsal orizontal și vertical
2. Faceți găuri de 32 mm adâncime în perete pentru a fixa placa;
3. Inserați ancore de plastic în găuri;
4. Fixați panoul din spate pe perete cu șuruburile filetate furnizate;
5. Asigurați-vă că panoul din spate a fost fixat ferm pentru a susține greutatea

Notă: Forma plăcii de montaj poate fi diferită de cea de

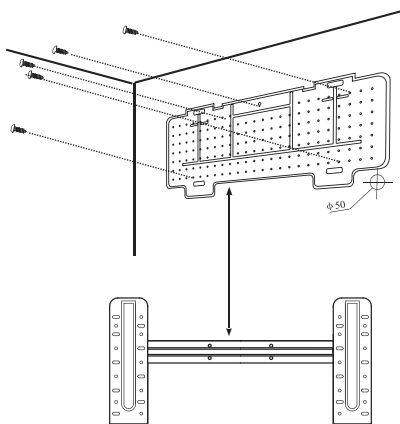

mai sus, dar metoda de instalare este similară.

Dați o gaură în perete pentru țevă

1. Faceți gaura pentru țevă ($\varnothing 55$) în perete la o mică înclinație în jos către partea exterioară.
2. Introduceți manșonul în gaură pentru a preveni deteriorarea țevii de legătură și cablurilor atunci când le treceți prin gaură.

 Gaura trebuie să fie ușor înclinată în jos spre exterior

Notă: Țineți în jos țeava de scurgere spre direcția găurii din perete pentru a evita scurgerile.

Legături electrice – Unitatea de interior

1. Deschideți panoul frontal.
2. Scoateți capacul conform imaginii (scoateți un șurub sau desfaceți clemele)
3. Pentru conexiunile electrice, vezi diagrama circuitului de pe partea dreaptă a unității, sub panoul frontal.
4. Conectați firele cablurilor la capetele șuruburilor urmărind numerotarea. Folosiți fir de dimensiune potrivită pentru curentul electric de intrare (vezi plăcuța indicatoare de pe unitate) și conform tuturor cerințelor actuale ale codului de siguranță național.

 Cablul care conectează unitățile de exterior și interior trebuie să fie adecvat pentru uz exterior.

 Priza trebuie să fie accesibilă după instalarea aparatului astfel încât să poată fi deconectat dacă este cazul.

 Trebuie asigurată împământarea corespunzătoare.

 Dacă cablul electric este deteriorat, acesta va fi înlocuit de un Centru de reparații autorizat.

Notă: Opțional, cablurile pot fi conectate la PCB principală a unității de interior de către producător conform modelului fără cutie de borne.

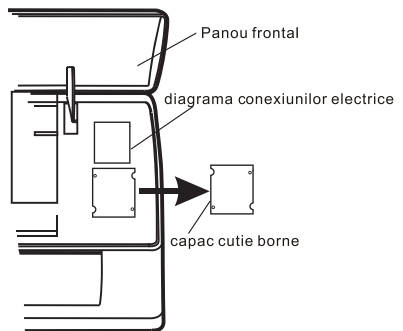
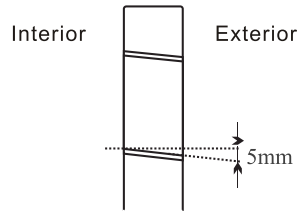

Conectarea țevii de refrigerant

Țeava poate fi instalată în 3 direcții, conform indicațiilor de pe imagine. Dacă este instalată în direcția 1 sau 3, faceți o fantă cu cuțitul de-a lungul canalului de pe partea unității de interior.

Instalați țeava în direcția găurii de pe perete și prindeți cu bandă țevile de cupru, țeava de scurgere și cablurile electrice împreună cu țeava de scurgere din partea de jos, astfel încât apa să poată curge liber.

- Nu scoateți capacul țevii până nu ați conectat-o pentru a evita penetrarea umidității și prafului.
- Dacă țeava este îndoită sau trasă prea des, aceasta va deveni rigidă. Nu îndoiți țeava mai mult de trei ori într-un punct.
- Atunci când îndoiți furtunul rulat, îndreptați-l cât mai ușor conform imaginii.

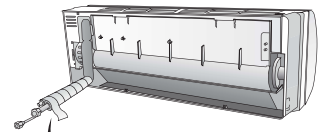
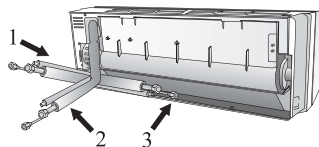

Forma țevii de legătură

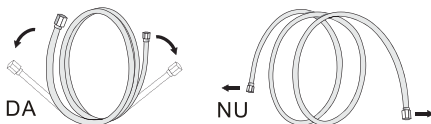

DA

NU

Extinderea țevii rulate

Conexiunile la unitatea de interior

1. Scoateți capacul țevii unității de interior (verificați să nu aibă reziduuri în interior).
2. Introduceți piulița și creați o flanșă la capătul extrem al țevii de legătură.
3. Strângeți punctele de legătură cu două chei în direcții opuse.
4. **Pentru refrigeranții R32/R290, conectorii mecanici trebuie să fie la exterior.**

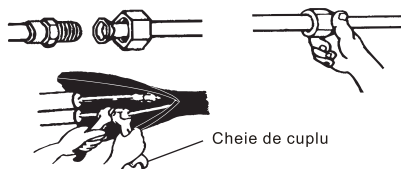

Cheie de cuplu

Scurgerea apei condensate din unitatea de interior

Scurgerea apei condensate din unitatea de interior este esențială pentru succesul instalării.

1. Plasați furtunul de scurgere sub țeavă, aveți grijă să nu creați sifoane.
2. Furtunul de scurgere trebuie să fie înclinat în jos pentru a facilita scurgerea.
3. Nu îndoiți furtunul și nu îl lăsați în afară sau răsucit și nu puneți capătul acestuia în apă. Dacă aveți un cablu de extensie conectat la furtun, asigurați-vă că acesta este decalat atunci când trece prin unitatea de interior.
4. Dacă țeava este instalată la dreapta, țevile, cablul electric și furtunul de scurgere trebuie să fie distanțate și fixate pe spatele unității cu o conexiune de țeavă.

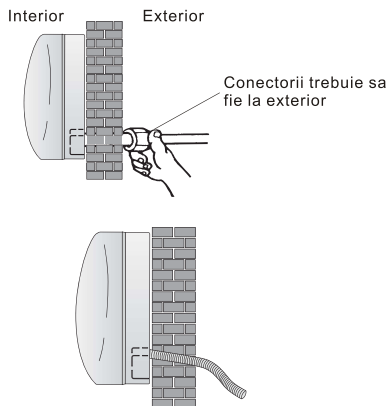

Interior

Exterior

Conectorii trebuie să fie la exterior

- 1) Introduceți conexiunea de țevă în fanta respectivă.
- 2) Apăsați pentru a uni conexiunea de țevă de bază.

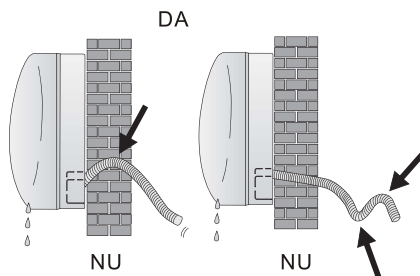

INSTALAREA UNITĂȚII DE INTERIOR

După ce ați conectat țeava conform instrucțiunilor, instalați cablurile de legătură. Instalați acum țeava de scurgere. După conexiune, distanțați țeava, cablurile și țeava de scurgere cu bandă izolatoare.

1. Aranjați țevile, cablurile și furtunul de scurgere.
2. Distanțați îmbinările țevii cu material izolator, fixându-le cu bandă de vinilin.
3. Treceți țeava legată, cablurile și țeava de scurgere prin gaura peretelui și montați unitatea de interior pe partea superioară a plăcii de montaj.
4. Apăsați și împingeți partea de jos a unității de interior pe placa de montaj.

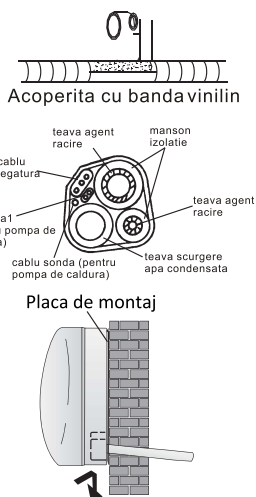

MANUAL DE INSTALARE – Instalarea unității de exterior

- Unitatea de exterior trebuie instalată pe un perete solid și prinsă ferm.
- Următoarea procedură trebuie respectată înainte de a conecta țevile și cablurile de legătură: hotărâți care este cea mai bună poziție pe perete și lăsați suficient spațiu pentru a putea efectua întreținerea ușor.
- Prindeți suportul pe perete cu ajutorul șuruburilor care sunt în special potrivite pentru tipul de perete.
- Folosiți o cantitate mai mare de șuruburi decât este normal pentru greutatea pe care trebuie să o susțină pentru a evita vibrațiile în timpul funcționării și pentru ca aceasta să rămână fixată în aceeași poziție pentru mai mulți ani fără ca șuruburile să se slăbească.
- Unitatea va fi instalată conform regulamentelor naționale.

Scurgerea apei condensate din unitatea de exterior (doar pentru modelele cu pompă de căldură)

Apa condensată și gheața formate în unitatea de exterior în timpul operațiunii de încălzire pot fi scurse prin țeava de scurgere

1. Strângeți portul de scurgere în gaura de 25mm plasat pe partea unității, conform imaginii.
2. Conectați portul de scurgere și țeava de scurgere. Aveți grijă ca apa să se scurgă într-un loc adecvat.

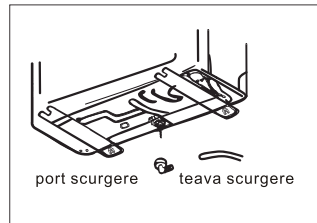

CONEXIUNI ELECTRICE

1. Scoateți mânerul de pe placa din dreapta a unității de exterior.
2. Conectați cablul electric la placa cu borne. Conexiunile electrice trebuie să se potrivească cu cele ale unității de interior.
3. Fixați cablul electric cu o clemă.
4. Confirmați că acesta a fost fixat bine.
5. Asigurați împământarea.
6. Remontați mânerul.

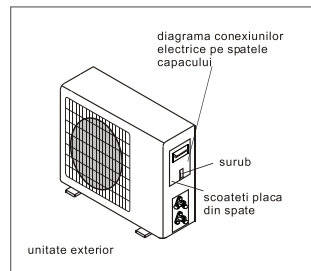

CONECTAREA ȚEVILOR

Prindeți cu șuruburi piulițele pe cuplajul unității de exterior prin aceleași proceduri de fixare descrise pentru unitatea de interior.

Pentru a evita scurgerile, aveți grijă la următoarele:

1. Strângeți piulițele cu două chei. Aveți grijă să nu avariați țevile.
2. Dacă cuplul de strângere nu este suficient, vor exista scurgeri. Dacă este prea strâns vor exista din nou scurgeri, deoarece flanșa ar putea fi deteriorată.
3. Cel mai sigur sistem constă în strângerea elementelor cu o cheie fixă și o cheie de cuplu: în acest caz folosiți tabelul de la pagina 29.

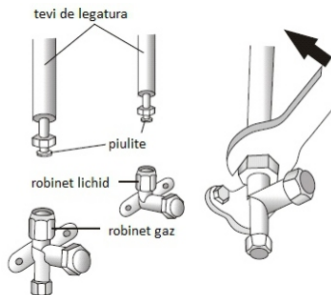

EVACUARE

Aerul și umiditatea din interiorul circuitului refrigerantului pot provoca defecțiuni la compresor. După ce ați conectat unitățile de interior și de exterior, goliți aerul și umiditatea din circuit cu ajutorul unei pompe cu vid.

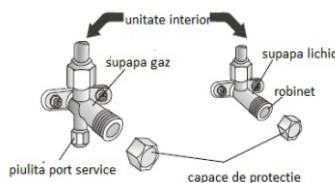

Verificarea presiunii refrigerantului

Intervalul de presiune joasă al refrigerantului R290 este 0.4-0.6 Mpa și intervalul de presiune ridicată este 1.5-2.0 Mpa; Intervalul de presiune joasă al refrigerantului R32 este 0.8-1.2 Mpa și intervalul de presiune ridicată este 3.2-3.7 Mpa. Aceasta înseamnă că sistemul de răcire sau refrigerantul al unui aparat de aer condiționat este anormal dacă intervalul de presiune joasă sau ridicată al compresorului depășește valorile normale.

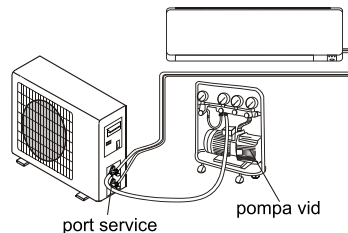

EVACUARE

Aerul și umiditatea din interiorul circuitului refrigerantului pot provoca defecțiuni la compresor. După ce ați conectat unitățile de interior și de exterior, goliți aerul și umiditatea din circuit cu ajutorul unei pompe cu vid.

- (1) Deșurubați și scoateți capacele supapelor cu 2 și 3 căi.
- (2) Deșurubați și scoateți capacul portului de service.
- (3) Conectați furtunul pompei cu vid la portul de service.
- (4) Operați pompa cu vid timp de 10-15 minute până ați atins un vid absolut de 10 mm Hg.
- (5) Cu pompa cu vid încă în funcțiune, închideți bușonul de presiune joasă de pe cuplajul pompei.

Schema supapei cu 3 căi

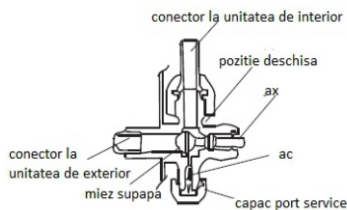

- Opriți pompa.
- (6) Deschideți supapa cu 2 căi învârtind-o un sfert și apoi închideți-o după 10 secunde. Verificați toate îmbinările să nu existe scurgeri folosind săpun lichid sau un dispozitiv electric de scurgeri.
 - (7) Răsuciți corpul supapelor cu 2 și 3 căi. Deconectați furtunul pompei cu vid.
 - (8) Înlocuiți și strângeți toate capacele supapelor.

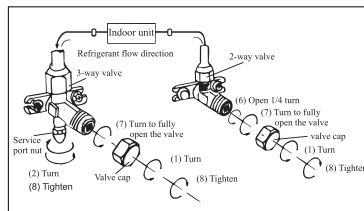

MANUAL DE INSTALARE – Proba de funcționare

1. Izolați îmbinările unității de interior și fixați-le cu bandă izolantă.
2. Fixați părțile care ies în afara cablului de semnal la țeavă sau la unitatea de exterior.
3. Fixați țeava pe perete (după ce ați învelit-o cu bandă izolantă) folosind cleme sau introduceți-le în fante de plastic.
4. Etanșați gaura din perete prin care trece țeava ca să nu poată penetra aer sau apă.

Testarea unității de interior

- Verificați dacă ON/OFF și FAN funcționează normal.
- Verificați dacă funcția MODE funcționează normal.
- Verificați dacă punctul de setare și funcția TIMER funcționează normal.
- Verificați dacă fiecare bec funcționează normal.
- Verificați dacă flapsul pentru direcția debitului de aer funcționează normal.
- Verificați dacă apa condensată este scursă în mod regulat.

Testarea unității de exterior

- Verificați dacă există un zgomot anormal sau vibrații în timpul operării.
- Verificați dacă zgomotul, debitul de aer sau evacuarea apei condensate deranjează vecinii.
- Verificați dacă există scurgeri de refrigerant.

Notă: controlerul automat permite compresorului să pornească după trei minute după ce tensiunea a ajuns la sistem.

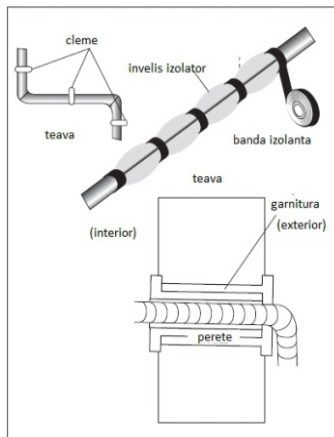

MANUAL DE INSTALARE – Informații pentru instalator

MODEL capacitate (Btu/h)	9k/12K	18k/24K
Lungimea conductei cu sarcină standard	5m	5m
Distanța maximă dintre unitatea de interior și cea de exterior	25m	25m
Sarcina adițională de refrigerant (Pornire de la 5m)	15g/m	25g/m
Diferența maximă de nivel dintre unitatea de interior și cea de exterior	10m	10m
Tipul refrigerantului (1)	R32/R290	R32/R290

- (1) Consultați eticheta cu datele de clasificare de pe unitatea de exterior.
- (2) Cantitatea totală a sarcinii trebuie să fie sub valoarea maximă conform tabelului GG.1 de la pagina 20.

CUPLU DE TORSIUNE LA ÎNTINDERE PENTRU CAPACELE DE PROTECȚIE ȘI CONEXIUNEA FLANȘEI

CONDUCTĂ	CUPLU DE TORSIUNE LA ÎNTINDERE	EFORT CORESPUNZĂTOR (cu cheia de 20 cm)		CUPLU DE TORSIUNE LA ÎNTINDERE (N x m)
1/4 " (φ 6)	15 – 20	forța încheieturii	Piuliță port serviciu	7 – 9
3/8 " (φ 9,52)	31 – 35	forța brațului	Capace de protecție	25 - 30
1/2 " (φ 12)	35 – 45	forța brațului		
5/8 " (φ 15,88)	75 - 80	forța brațului		

MANUAL DE INSTALARE – Informații pentru instalator

DIAGRAMA CONEXIUNILOR ELECTRICE

Diagrama conexiunilor electrice este diferită în funcție de model. Consultați diagramele conexiunilor electrice lipite pe unitatea de interior și respectiv pe unitatea de exterior.

Pe unitatea de interior, diagrama conexiunilor electrice este lipită sub panoul frontal;

Pe unitatea de exterior, diagrama conexiunilor electrice este lipită pe partea din spate a capacului cu mâner din exterior.

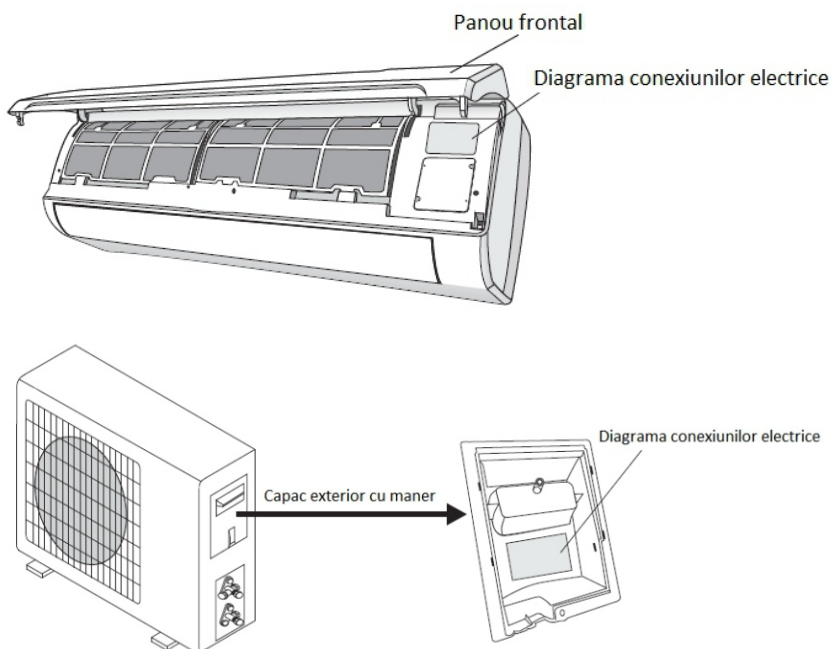

Notă: Pentru unele modele, cablurile au fost conectate la PCB principală a unității de interior de către producător, fără cutia de borne.

MANUAL DE INSTALARE – Informații pentru instalator

SPECIFICAȚIE CABLURI

MODEL capacitate (Btu/h)		5k	7k	9k	12k	15/18k	22/24k	28/30k/36k
		arie sectională						
Cablul de alimentare electric	N	1.0mm ² AWG18	1.0mm ² AWG18	1.0mm ² AWG18	1.0mm ² (1.5mm ²) AWG18 (AWG16)	1.5mm ² AWG16	2.5mm ² AWG14 H05RN-F	4.0mm ² AWG12
	L	1.0mm ² AWG18	1.0mm ² AWG18	1.0mm ² AWG18	1.0mm ² (1.5mm ²) AWG18 (AWG16)	1.5mm ² AWG16	2.5mm ² AWG14 H05RN-F	4.0mm ² AWG12
	E	1.0mm ² AWG18	1.0mm ² AWG18	1.0mm ² AWG18	1.0mm ² (1.5mm ²) AWG18 (AWG16)	1.5mm ² AWG16	2.5mm ² AWG14 H05RN-F	4.0mm ² AWG12
Cablul de alimentare de conexiune	N	1.0mm ²	1.0mm ²	1.0mm ²	1.0mm ² (1.5mm ²)	1.5mm ²	0.75mm ²	0.75mm ²
	L	1.0mm ²	1.0mm ²	1.0mm ²	1.0mm ² (1.5mm ²)	1.5mm ²	0.75mm ²	0.75mm ²
	1	1.0mm ²	1.0mm ²	1.0mm ²	1.0mm ² (1.5mm ²)	1.5mm ²	0.75mm ²	0.75mm ²
	2	0.75mm ²	0.75mm ²	0.75mm ²	0.75mm ²	0.75mm ²	0.75mm ²	0.75mm ²
	3	0.75mm ²	0.75mm ²	0.75mm ²	0.75mm ²	0.75mm ²	0.75mm ²	0.75mm ²
	⊕	0.75mm ²	0.75mm ²	0.75mm ²	0.75mm ²	0.75mm ²	0.75mm ²	0.75mm ²

TIP INVERTOR MODEL capacitate (Btu/h)				9k	12k	18/22k	24k	
		arie sectională						
Cablul de alimentare electric	N			1.0mm ² (1.5mm ²) AWG18 (AWG16)	1.0mm ² (1.5mm ²) AWG18 (AWG16)	1.5mm ² AWG16	2.5mm ² AWG14	
	L			1.0mm ² (1.5mm ²) AWG18 (AWG16)	1.0mm ² (1.5mm ²) AWG18 (AWG16)	1.5mm ² AWG16	2.5mm ² AWG14	
	E			1.0mm ² (1.5mm ²) AWG18 (AWG16)	1.0mm ² (1.5mm ²) AWG18 (AWG16)	1.5mm ² AWG16	2.5mm ² AWG14	
Cablul de alimentare de conexiune	N			1.0mm ² (1.5mm ²)	1.0mm ² (1.5mm ²)	1.5mm ²	0.75mm ²	
	L			1.0mm ² (1.5mm ²)	1.0mm ² (1.5mm ²)	1.5mm ²	0.75mm ²	
	1			1.0mm ² (1.5mm ²)	1.0mm ² (1.5mm ²)	1.5mm ²	0.75mm ²	
	⊕			1.0mm ² (1.5mm ²)	1.0mm ² (1.5mm ²)	1.5mm ²	0.75mm ²	

220V 7K, 9K, 12K 15K, 16K, 18K, 22K, 24K, 30K - parametrul siguranței unității de interior a aparatului de aer condiționat este 50T, 3.15A

110V 7K, 9K, 12K - parametrul siguranței unității de interior a aparatului de aer condiționat este 50T, 3.15A

125V 7K, 9K, 12K - parametrul siguranței unității de exterior a aparatului de aer condiționat este 61T, 15A

250V 18K, 22K, 24K - parametrul siguranței unității de exterior a aparatului de aer condiționat este 65TS, 25A

ÎNTREȚINERE

Întreținerea periodică este esențială pentru păstrarea eficacității aparatului dvs de aer condiționat.

Înainte de a efectua întreținerea, deconectați sursa de alimentare din priză.

UNITATEA DE INTERIOR

FILTRE ANTI-PRAF

1. Deschideți panoul frontal pe direcția săgeții
2. Țineți panoul ridicat cu o mână și cu cealaltă mână scoateți filtrul
3. Curățați filtrul cu apă; dacă acesta este murdar de ulei, poate fi spălat cu apă caldă (cel mult 45°C). Lăsați-l să se usuce într-un loc uscat și curat.
4. Țineți panoul ridicat cu o mână și cu cealaltă mână introduceți filtrul la loc.
5. Închideți capacul.

Filtrul electrostatic și cu deodorant (dacă este instalat) nu poate fi spălat sau regenerat și trebuie înlocuit cu filtre noi la fiecare 6 luni.

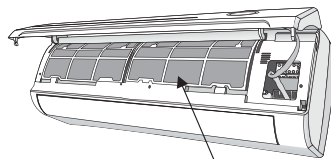
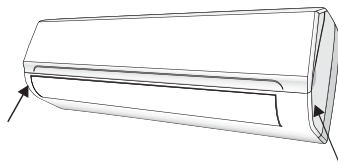

Filtru anti-praf

CURĂȚAREA SCHIMBĂTORULUI DE CĂLDURĂ

1. Deschideți panoul frontal al unității până la ultima cursă și scoateți-l din balamale pentru a facilita curățarea.
2. Curățați unitatea de interior cu o cârpă cu apă (nu mai mult de 40°C) și săpun neutru. Nu folosiți solvenți sau detergenți agresivi.
3. Dacă unitatea de exterior este înfundată, scoateți frunzele și deșeurile și praful cu jet de aer sau puțină apă.

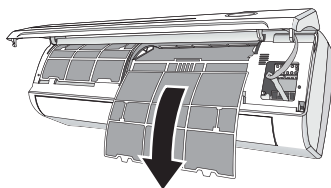

ÎNTREȚINEREA DE SFÂRȘIT DE SEZON

1. Deconectați întrerupătorul automat sau priza.
2. Curățați și înlocuiți filtrele.
3. Într-o zi însorită, lăsați aparatul să meargă în ventilație câteva ore astfel încât unitatea să se poată usca complet la interior.

ÎNLOCUIREA BATERIILOR

Când:

- Când nu se aude sunetul de confirmare din unitatea de interior.
- LCD-ul nu funcționează.

Cum:

- Scoateți capacul din spate.
- Puneți bateriile noi respectând simbolurile + și -.

N.B.: Folosiți doar baterii noi. Scoateți bateriile din telecomandă atunci când aparatul nu este în funcțiune.

AVERTISMENT! Nu aruncați bateriile la deșeurile comune, acestea trebuie să fie dispuse în containere speciale situate la punctele de colectare.

DEPANAREA DEFECȚIUNILOR

DEFECȚIUNE	CAUZE POSIBILE	
Aparatul nu funcționează	Pană de curent/ ștecher scos din priză	
	Motorul ventilatorului unității de interior/ exterior este deteriorat	
	Înterupătorul de circuit termomagnetic al compresorului este defect.	
	Dispozitiv de protecție sau siguranță defectă.	
	Conexiuni slăbite sau ștecher scos din priză.	
	Uneori se oprește pentru a proteja aparatul.	
	Tensiunea este mai mare sau mai mică decât intervalul normal	
	Funcția TIMER-ON este activă	
Panoul electronic de control este defect		
Miros ciudat	Filtrul de aer este murdar	
Zgomotul apei care curge	Retur de lichid în circulația refrigerantului	
Un abur subtțire iese din gura de ieșire a aerului	Aceasta are loc dacă aerul din încăperea devine foarte rece, de exemplu în modurile "COOLING" sau "DEZUMIDIFICARE/USCARE".	
Poate fi auzit un zgomot ciudat	Acest zgomot este făcut de dilatarea sau contractarea panoului frontal datorită variațiilor de temperatură și nu indică o problemă.	
Debit de aer, fie cald sau rece, insuficient	Setarea temperaturii necorespunzătoare.	
	Intrarea sau ieșirea aerului la unitatea de interior a fost blocată.	
	Filtrul de aer este blocat.	
	Viteza ventilatorului este setată la minimum.	
	Alte surse de căldură în încăperea.	
Nu mai este refrigerant.		
Aparatul nu răspunde la comenzi	Telecomanda nu este suficient de aproape de unitatea de interior.	
	Bateria din telecomandă ar putea fi terminată.	
	Obstacole între telecomandă și receptorul de semnal al unității de interior.	
Ecranul este stins	Funcția LED este activă	
	Pană de curent.	
Oprii imediat aparatul de aer condiționat și deconectați sursa de alimentare în cazul în care:		
Zgomote ciudate în timpul funcționării.		
Panoul electronic de control este defect.		
Siguranțe sau întrerupătoare defecte.		
Apă sau obiecte în interiorul aparatului.		
Cabluri sau prize supraîncălzite.		
Miros foarte puternic de la aparat.		
SEMNALE DE EROARE PE ECRAN		
În cazul unei erori, ecranul unității de interior va afișa următoarele coduri de eroare:		
	Bec APRINS	Descrierea defecțiunii
E1	Clipsește o dată	Defectarea senzorului de temperatură interioară
E2	Clipsește de două ori	Defectarea senzorului de temperatură interioară a țevii
E6	Clipsește de 6 ori	Defectarea motorului ventilatorului interior.

